

fetra®



Transportgeräte





❖ Qualität „Made in Germany“

fetra ist ein familiengeführtes Unternehmen, das sich klar zum Standort Deutschland bekennt. Mit Fingerspitzengefühl für Konstruktion und Material entwickeln wir innovative Transportgeräte in moderner Produktästhetik. Unser umfangreiches Programm mit mehr als 1.000 Produkten spiegelt jahrzehntelange Herstellerkompetenz wider und ist größtenteils „Made in Germany“.



❖ Garantiert perfekte Verarbeitung

fetra-Transportgeräte werden hocheffizient und präzise mit Hilfe modernster Produktionsanlagen gefertigt. Vor der Pulverbeschichtung werden alle Produkte durch Kugelstrahlen aufwendig vorbehandelt. Dieses umweltfreundliche Finish garantiert Langlebigkeit und dauerhaft gutes Aussehen. Das Ergebnis: Sichtbar perfekte Verarbeitung! Darauf geben wir Ihnen unser Wort – und fast ausnahmslos **10 Jahre Garantie!**



GREY EDITION

Das neue Programm in der Trendfarbe anthrazitgrau RAL 7016 mit Holzwerkstoffplatten in mittelgrau. Edles Design für moderne Arbeitsumgebungen.



Seite 8 - 17

ROLLER & LEICHTE WAGEN

Das überschaubare Programm handlicher Helfer für den schnellen Transport im Betrieb und unterwegs. Vom Griffroller über Magazinwagen bis zum Klappwagen.



Seite 18 - 25

WAGEN

Das große Programm von Transportwagen für absolut jeden Einsatzzweck. Vom Plattformwagen, Kastenwagen, Tischwagen, Etagenwagen über Plattenwagen bis zum Handwagen.



Seite 26 - 129



❖ Top-Service und schnelle Lieferung

Optimale Logistik! Unser großes Lager und ein ausgefeiltes Logistikkonzept ermöglichen auch in Zeiten hoher Auslastung kurze Reaktionszeiten und schnelle Lieferungen. Denn wir sind erst zufrieden, wenn auch Sie es sind!



❖ fetra Unternehmensfilm - Jetzt anschauen!

Weitere Filme zu unseren Produkten finden Sie unter www.fetra.de - Mediathek

❖ Vielfalt und Funktionalität

Eine Vielzahl der fetra-Transportgeräte werden im Baukasten-System angeboten. Die Systemteile werden einfach zusammengesteckt und verschraubt. Dadurch lässt sich das fetra-MultiVario-System vielfach verändern, austauschen und ergänzen. Dank dieses fetra-Steck- und Schraubprinzips mit 2-Punkt-Lagerung steht die Stabilität der einer Schweißkonstruktion in nichts nach!



❖ Beratung vor Ort

Für jedes innerbetriebliche Transportproblem eine Lösung zu bieten. Das ist unser Anspruch! Unser werks-geschulter Fachhandelspartner in Ihrer Nähe berät Sie gern!



KARREN

Ein Programm von Karren, welches keine Wünsche offen lässt. Für alle Transporte im Hause und unterwegs geeignet. Von Paketkarren, Stahlrohrkarren, Alukarren und Treppenkarren, Gerätekarren, Fasskarren bis zu Stahlflaschenkarren.



Seite 130 - 152

HUBWAGEN

Das Programm zum Heben, Transportieren und Lagern. Vom klassischen Gabelhubwagen über Hubtische, Handstapler bis zum Fahrwerk mit 24 Tonnen Tragkraft.



Seite 154 - 163

RÄDER UND ROLLEN

Ein ausgesuchtes Programm für fast alle Fälle. Von TPE-Rädern über Lufträder bis zu Lenk- und Bockrollen mit 6 verschiedenen Radausstattungen.



Seite 164 - 170

fetra-Schnelllieferung

Kurzfristigen Bedarf an Transportgeräten decken wir schnell und zuverlässig ab. **Produkte mit blau hinterlegter Bestellnummer verlassen innerhalb von nur 48 Stunden unser Haus.** Voraussetzung ist, dass Ihre Bestellung ausschließlich Schnelllieferartikel enthält.

2950	300	125
2952	300	125
2740	300	125
2742	300	125

Beispiel für Schnelllieferartikel



- Blau hinterlegte Bestellnummer = Schnelllieferung
- Versand innerhalb von 48 Stunden
- Auszug der gängigsten Produkte aus dem aktuellen Transportgeräteprogramm
- Sofortige Produktverfügbarkeit durch hohe Lagerkapazität
- Kurze Reaktionszeiten durch ausgefeiltes Logistikkonzept
- Kurzfristige Lösung dringender Transportaufgaben



❖ SERIENMÄSSIG: Die fetra-TPE-Rolle

Räder mit TPE-Bereifung (thermoplastisches Elastomer) bieten auf ebenen Böden viele Vorteile. Der Kraftaufwand für Transporte minimiert sich spürbar: mit leichtem Aufwand können selbst schwere Lasten komfortabel, sicher und geräuscharm bewegt werden. Die fetra-TPE-Rolle mit Präzisions-Rillenkugellager im geschützten Design ist gem. der EU-Verordnung 1272/2013 PAK konform. Alle bisher standardmäßig vollgummibereiften Transportwagen werden serienmäßig und ohne Mehrpreis mit TPE-Rollen geliefert.



- ❖ Sehr geringer Anfahr-, Roll- und Schwenkwiderstand
- ❖ Geräuscharmer Lauf auf ebenen Böden
- ❖ Dunkelgrauer Reifen, unempfindlich gegen Schmutz
- ❖ Reifen trotz dunkler Farbe nicht kreidend (spurlos)
- ❖ Beidseitig abgedichtetes wartungsfreies Rillenkugellager
- ❖ PAK konform gem. EU-Verordnung 1272/2013
- ❖ Fadenschutz verhindert das Umwickeln der Radachse mit Fäden
- ❖ Attraktives und individuelles fetra-Design (Europäisches Designschutzrecht © EU 00134689.4-001/00134689.4-003)



❖ TOTALSTOP – das fetra-Zentralbremssystem

Innovativ, komfortabel, ergonomisch und sicher: Das von fetra entwickelte Bremssystem lässt sich mit nur einem Fußtritt leicht feststellen oder lösen. Neben der Drehung der Räder wird zusätzlich die Schwenkbewegung beider Lenkrollen sicher arretiert. Gefahrensituationen durch seitliches Ausschwenken des gebremsten Wagens werden somit vermieden. Durch die zentrale Anordnung ist das Bremspedal jederzeit im Blickfeld des Bedieners und kann in jeder Rollenstellung betätigt werden. Der Radfeststeller aus Gummi wirkt auf allen Reifenmaterialien und ist sehr einfach nachstellbar.



- ❖ **Innovativ**
Mit nur einem Fußtritt werden Raddrehung und Schwenkbewegung beider Lenkrollen blockiert
- ❖ **Komfortabel**
Das Bremspedal bleibt immer im Blickfeld des Bedieners. Bremsen in jeder Rollenstellung möglich
- ❖ **Ergonomisch**
Leicht zu lösende Bremse durch große Bodenfreiheit des Pedals
- ❖ **Sicher**
Radfeststeller aus Gummi. Höchste Bremsleistung auf allen Reifenmaterialien, einfach nachzustellen
- ❖ **Patent angemeldet DE 201220011982**



Mehrpreis siehe Seite 168

für alle mit dem TOTALSTOP-Logo gekennzeichneten Transportwagen. Für 6 Ladeflächenbreiten erhältlich.



	TPE-Bereifung	Polyamidräder	Luft-Bereifung	Vollgummi-Bereifung
Anfahr-, Roll- & Schwenkwiderstand	Sehr gering	Sehr gering	Mittel	Gering
Fahrgeräusche	Gering auf ebenen Böden	Hoch auf nahezu allen Böden	Extrem gering auf allen Böden	Gering auf nahezu allen Böden
Elastizität	Wenig elastischer Lauf	Unelastischer harter Lauf	Sehr elastischer Lauf	Elastischer Lauf
Verschmutzungsanfälligkeit	Unempfindlich	Sehr empfindlich	Unempfindlich	Unempfindlich
Lagerung	Besonders leichtlaufendes Rillenkugellager	Leichtlaufendes Rollenlager	Leichtlaufendes Rollenlager	Leichtlaufendes Rollenlager
Tragkraftbereich	Für mittlere Tragkräfte	Für mittlere bis hohe Tragkräfte	Für geringe bis mittlere Tragkräfte	Für mittlere Tragkräfte
Spurlos	Nicht kreidend (spurlos)	Nicht kreidend (spurlos)	Optional spurlose Bereifung möglich	Optional spurlose Bereifung möglich
Bodenbeschaffenheit	Für ebene Böden geeignet	Für ebene Böden geeignet	Für ebene und unebene Böden geeignet	Für ebene und leicht unebene Böden geeignet
Fazit	Kostengünstige und leichtlaufende Berädung für ebene Böden, da spurlos auch für empfindliche Bodenbeläge	Günstige Berädung mit hoher Tragfähigkeit, sehr geringer Komfort; weitgehend beständig gegen Feuchtigkeit, Salz, Säuren und Laugen	Ideal für den Einsatz bei schlechten Bodenverhältnissen, besonders im Freien	Kostengünstige und universell einsetzbare Berädung für mittlere Tragkräfte
Kosten	Standardberädung - ohne Mehrpreis siehe Seite 165	Mehrpreis auf Standardberädung siehe Seite 167	Mehrpreis auf Standardberädung siehe Seite 164	Im Standard nicht mehr lieferbar



	Elektrisch leitfähige TPE-Bereifung	Blaugraue Vollgummi-Bereifung	Polyurethan-Bereifung	Blaugraue Elastic-Bereifung
Anfahr-, Roll- & Schwenkwiderstand	Sehr gering	Gering	Sehr gering	Sehr gering
Fahrgeräusche	Gering auf ebenen Böden	Gering auf nahezu allen Böden	Gering auf nahezu allen Böden	Extrem gering auf allen Böden
Elastizität	Wenig elastischer Lauf	Elastischer Lauf	Elastischer Lauf	Sehr elastischer Lauf
Verschmutzungsanfälligkeit	Unempfindlich	Sehr empfindlich	Bedingt empfindlich	Unempfindlich
Lagerung	Besonders leichtlaufendes Rillenkugellager	Leichtlaufendes Rollenlager	Besonders leichtlaufendes Rillenkugellager	Besonders leichtlaufendes Rillenkugellager
Tragkraftbereich	Für mittlere Tragkräfte	Für mittlere Tragkräfte	Für hohe Tragkräfte	Für hohe Tragkräfte
Spurlos	Nicht kreidend (spurlos)	Nicht kreidend (spurlos)	Nicht kreidend (spurlos)	Nicht kreidend (spurlos)
Bodenbeschaffenheit	Für ebene Böden geeignet	Für ebene und leicht unebene Böden geeignet	Für ebene und leicht unebene Böden geeignet	Für ebene und unebene Böden geeignet
Fazit	Spezielle Berädung zur Unterbindung statischer Aufladung	Kostengünstige Berädung für mittlere Tragkräfte, da spurlos auch für empfindliche Bodenbeläge	Besonders hochwertige und widerstandsfähige Berädung für hohe Tragkräfte; beständig gegen viele aggressive Medien	Sehr komfortabel durch leichten hochelastischen Lauf; gut für häufiges Überfahren von Kanten und Schwellen; hohe Lebensdauer
Kosten	Mehrpreis auf Standardberädung siehe Seite 165	Siehe Seite 166	Mehrpreis auf Standardberädung siehe Seite 167	Mehrpreis auf Standardberädung siehe Seite 166

Worauf kommt es an?

Eine hochwertige Radausstattung ist für den bestimmungsgemäßen Einsatz eines Transportgerätes unerlässlich. fetra verwendet unterschiedliche Bereifungen und Lagerungen – je nach Untergrund, Innen- und/oder Außenbereich, Transportgewicht oder speziellen Anforderungen wie elektrische Leitfähigkeit, chemische Beständigkeit oder Abriebeigenschaften.

fetra-Transportwagen werden standardmäßig mit Lenkrollen und Bockrollen mit TPE-Rädern mit Rillenkugellagerung ausgestattet. Darüber hinaus stehen Räder und Rollen für nahezu jeden Einsatzbereich zur Verfügung. Die richtige Wahl richtet sich nach der spezifischen Anwendung, der Bodenbeschaffenheit und dem Transportgewicht.



Gleitlager

Einfache und robuste Radlagerung. Stoßunempfindlich. Buchse aus Polyamid. Korrosionsbeständig, für Nassbetrieb geeignet. Unter normalen Einsatzbedingungen wartungsfrei. Für Geräte mit geringer Geschwindigkeit und geringer Nutzungsintensität.

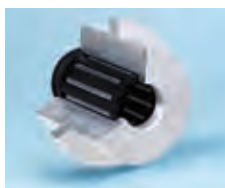

Rollenlager

Robuste und langlebige Radlagerung. Stoßunempfindlich. Geringe Lagerreibung. Dauerschmierung mit Langzeitfett, unter normalen Einsatzbedingungen wartungsfrei. Bewährte Lagerung für Transportgeräte-Rollen.



Rillenkugellager

Sehr robuste und präzise Radlagerung. Stoßunempfindlich. Sehr geringe Lagerreibung, Dauerschmierung mit Langzeitfett, weitgehend wartungsfrei. Für hohe Tragkräfte und höhere Geschwindigkeiten geeignet.

Vollgummi-Rad für Karren

Individuelles fetra-Design, verbesserte
Laufeigenschaften, 20% Gewichtsersparnis



Seite 130 + 164

Radbefestigung Alu-Karren

Technisch verbesserte Konstruktion



Seite 133 + 135

Materialständer und ESD-Materialständer

Erweitertes Programm



Seite 61 + 110

Eurokasten-Wagen

Für bis zu 10 Eurokästen



Seite 85

Reifen-Roller "TYRE TROLLEY"

Clevere Roller für den einfachen Transport von Rädern und Reifen



Seite 152

GREY EDITION

Das neue Programm in der **Trendfarbe anthrazitgrau RAL 7016** mit Holzwerkstoffplatten in mittelgrau • fetra Transportgeräte in dieser Farbkombination passen perfekt in modern eingerichtete Arbeitsumgebungen, sind unempfindlich gegen Schmutz und wirken in optischer Einheit mit den innovativen fetra-TPE-Leichtlaufrollen besonders edel • Als Alternative zu den bewährten fetra Produkten in brillantblau





1161/7016*



1164/7016



1132/7016 | 1154/7016



1200/7016 | 1202/7016



2500/7016 - 2503/7016

Roller und Klappwagen

Stahlrohr, geschweißt, pulverbeschichtet anthrazitgrau RAL 7016, mit Holzplattform mittelgrau, Griffe anschraubbar, 2 Lenk- und 2 Bockrollen, TPE-Bereifung, Naben mit Rillenkugellager.

Feststeller an den Lenkrollen, gemäß der Europäischen Norm EN 1757-3 (Sicherheit von Plattformwagen).

1161/7016*

Plattform mit im Rahmen liegenden Holzwerkstoffplatten, Oberfläche mittelgrau. TPE-Bereifung, 125 x 32 mm.

1164/7016

wie 1161/7016, jedoch mit 2 Holzplattformen, Griff anschraubbar. Tragkraft obere Ladefläche 100 kg.

1132/7016 | 1154/7016

Schiebebügel klappbar.

Ladeflächenhöhe:
Rad-Ø 125 mm: 205 mm
Rad-Ø 160 mm: 230 mm

1200/7016 | 1202/7016

Ladeflächenhöhe:
Rad-Ø 125 mm: 206 mm

Schiebebügelwagen im Baukasten-System

2500/7016 – 2503/7016

Stahlrohr und Profilstahl geschweißt, pulverbeschichtet, dauerhaft oberflächengeschützt, schlag- und kratzfest. Plattform Holzwerkstoffplatte, Oberfläche mittelgrau.

2 Lenk- und 2 Bockrollen, TPE-Bereifung 160 x 40 bzw. 200 x 40 mm, Naben mit Rillenkugellager.

Feststeller an den Lenkrollen, gemäß der Europäischen Norm EN 1757-3 (Sicherheit von Plattformwagen).

Ladeflächenhöhe:
TPE 160 Ø = 228 mm
TPE 200 Ø = 270 mm
Luft 220 Ø = 285 mm

*Ausstattung mit TOTALSTOP nicht möglich.

	Bestell-Nr.	Tragkraft kg	Rad-Ø mm	Ladefläche L x B mm	Außenmaße L x B x H mm	Eigengewicht kg
Griffroller	1161/7016*	250	125	600 x 500	890 x 500 x 860	11
	1164/7016	250	125	600 x 450	860 x 450 x 875	19
Klappwagen	1132/7016	250	125	720 x 450	815 x 470 x 930	15
	1154/7016	250	160	900 x 600	995 x 620 x 965	24
Magazinwagen	1200/7016	250	125	850 x 450	1100 x 450 x 910	14
	1202/7016	250	125	1000 x 600	1250 x 600 x 910	19
Schiebebügelwagen	2500/7016	500	160	850 x 500	975 x 509 x 948	23
	2501/7016	600	200	1000 x 600	1125 x 609 x 990	27
	2502/7016	600	200	1000 x 700	1125 x 709 x 990	30
	2503/7016	600	200	1200 x 800	1325 x 809 x 990	35



Leichte Tischwagen

2740/7016 | 2742/7016
2750/7016 | 2752/7016

Tischwagen, Stahlrohr und Profilstahl geschweißt, pulverbeschichtet anthrazitgrau RAL 7016, Schraubkonstruktion.

Böden aus Holzwerkstoffplatte, Oberfläche mittelgrau, im Stahlrahmen liegend, Rand 12 mm hoch.

Ausführung mit hochstehendem Schiebegriff.

2 Lenk- und 2 Bockrollen mit TPE-Bereifung. Naben mit Rillenkugellager. Feststeller an den Lenkrollen, **gemäß EN 1757-3**.

Tragkraft obere und mittlere Ladefläche 80 kg.



2740/7016 | 2742/7016



2750/7016 | 2752/7016

Tischwagen mit Wannen

4820/7016 | 4822/7016
4830/7016 | 4832/7016

Tischwagen, Stahlkonstruktion, geschweißt. Stahlrohnbügel und Stahlblechwannen verschraubt. Wannen öldicht, Rand 40 mm hoch, pulverbeschichtet anthrazitgrau RAL 7016.

2 Lenk- und 2 Bockrollen mit TPE-Bereifung, Naben mit Rillenkugellager. Feststeller an den Lenkrollen, **gemäß EN 1757-3**.

Tragkraft obere und mittlere Etage 200 kg.



4820/7016 | 4822/7016



4830/7016 | 4832/7016

	Bestell-Nr.	Tragkraft kg	Rad-Ø mm	Ladefläche L x B mm	Außenmaße L x B x H mm	Etagenhöhen mm	Eigengewicht kg	
Tischwagen	2740/7016	300	125	850 x 500	985 x 500 x 1040	200, 820	28	
	2742/7016	300	125	1000 x 600	1135 x 600 x 1040	200, 820	36	
	2750/7016	300	125	850 x 500	985 x 500 x 1040	200, 510, 820	35	
	2752/7016	300	125	1000 x 600	1135 x 600 x 1040	200, 510, 820	49	
Tischwagen	4820/7016	400	160	850 x 500	1021 x 500 x 870	207, 829	36	
	4822/7016	400	200	1000 x 700	1171 x 700 x 910	248, 870	47	
	4830/7016	400	160	850 x 500	1021 x 500 x 870	207, 519, 829	46	
	4832/7016	400	200	1000 x 700	1171 x 700 x 910	248, 560, 870	61	



2496/7016



2400/7016 - 2403/7016



12497/7016



12402/7016 - 12406/7016



Scannerhalter
Details siehe Seite 170.

MultiVario-Tischwagen Baukasten-System

Stahlrohr und Profilstahl geschweißt, pulverbeschichtet anthrazitgrau RAL 7016, dauerhaft oberflächengeschützt, schlag- und kratzfest. Plattformen aus Holzwerkstoffplatten, Oberfläche mittelgrau.

2 Lenk- und 2 Bockrollen, TPE-Bereifung 160 x 40 bzw. 200 x 40 mm, Naben mit Rillenkugellager oder gegen Mehrpreis Luft-Bereifung 220 x 70 mm, Naben mit Rollenlager.

Feststeller an den Lenkrollen, gemäß der EN 1757-3 (Sicherheit von Plattformwagen).

2496/7016

Quadratische Ladeflächen 600 x 600 mm.

2 Etagen

Tragkraft obere Ladefläche 200 kg.

2400/7016 – 2403/7016

wie 2496/7016, jedoch rechteckige Ladeflächen in 4 Größen.

Super-MultiVario-Tischwagen

ist speziell für große Lasten konstruiert.

Plattformen mit rutschsicherer Siebdruckplatte aus wasserfestem Sperrholz.

2 Lenk- und Bockrollen, Elastic-Vollgummi-Bereifung 200 x 50 mm, blaugrau, spurlos. Naben mit Kugellager.

12497/7016

Quadratische Ladeflächen 700 x 700 mm.

2 Etagen

Tragkraft obere Ladefläche 500 kg.

12402/7016 – 12406/7016

wie 12497/7016, jedoch rechteckige Ladeflächen in 4 Größen.

	Bestell-Nr.	Tragkraft kg	Rad-Ø mm	Ladefläche L x B mm	Außenmaße L x B x H mm	Etagenhöhen mm	Eigengewicht kg
Tischwagen	2496/7016	500	160	600 x 600	737 x 609 x 860	228, 860	36
	2400/7016	500	160	850 x 500	1047 x 509 x 860	228, 860	37
	2401/7016	600	200	1000 x 600	1197 x 609 x 900	270, 900	44
	2402/7016	600	200	1000 x 700	1197 x 709 x 900	270, 900	49
	2403/7016	600	200	1200 x 800	1397 x 809 x 900	270, 900	58
Tischwagen	12497/7016	1200	200	700 x 700	910 x 700 x 925	283, 925	54
	12402/7016	1200	200	1000 x 700	1210 x 700 x 925	283, 925	67
	12403/7016	1200	200	1200 x 800	1410 x 800 x 925	283, 925	77
	12405/7016	1200	200	1600 x 800	1810 x 800 x 925	283, 925	100
	12406/7016	1200	200	2000 x 800	2210 x 800 x 925	283, 925	156

Zubehör S. 168-170



Werkstattwagen

in Stahlblech-Konstruktion.

Arbeitsfläche Sandwich-Platte
19 mm stark.

2 Lenk- und 2 Bockrollen,
TPE-Bereifung 160 x 40 mm,
Naben mit Rillenkugellager.
Feststeller an den Lenkrollen,
gemäß EN 1757-3.

Pulverbeschichtet, Korpus
lichtgrau RAL 7035, Front
anthrazitgrau RAL 7016.

Arbeitshöhe: 915 mm
Gesamtlänge: 1080 mm
Gesamtbreite: 590 mm

Aus transporttechnischen
Gründen sind Arbeitsplatte
und Räder nicht montiert.
Einfache Selbstmontage.

Flächentraglast pro Einlege-
boden: 80 kg

2450/7016

mit 1 Schrank, 1 festen und
2 verstellbaren Böden und
Schubladen mit Kugelauszug.
Zentralverschluss mittels
Zylinderschloss.

6 Schubladen
H x B x T i.L.

95 x 280 x 470 mm

Traglast pro Schublade: 35 kg

2452/7016

mit 1 Schrank, 1 festen und
2 verstellbaren Böden und
Schubladen mit Kugelauszug.
Zentralverschluss mittels
Zylinderschloss.

4 Schubladen
H x B x T i.L.

1 St. 105 x 280 x 470 mm

2 St. 160 x 280 x 470 mm

1 St. 210 x 280 x 470 mm

Traglast pro Schublade: 35 kg

2456/7016

2-türiger Schrank ohne Mit-
teltrennwand, mit 2 höhen-
verstellbaren Einlegeböden.
Türen mit Zentralverschluss
und Zylinderschloss. Öffnungs-
winkel max. 120°.

Nutzbreite: 873 mm

Nutztiefe: 465 mm

Öffnungsbreite: 784 mm



2450/7016



2452/7016



2456/7016



12450/7016 | 12452/7016 | 12456/7016

Arbeitsplatte mit Abrollrand
80 mm hoch aus pulverbeschichtetem Stahlblech.

Zerlegte Anlieferung, einfache Selbstmontage.



Schubladen-Einteilungs-Set

aus verzinktem Stahlblech,
steckbar.

1 Längsteiler und 4 Trennbleche.

	Bestell-Nr.	Tragkraft kg	Rad-Ø mm	Ladefläche L x B mm	Außenmaße L x B x H mm	Eigengewicht kg	
Werkstattwagen	2450/7016	400	160	985 x 590	1080 x 590 x 915	66	
	2452/7016	400	160	985 x 590	1080 x 590 x 915	62	
	2456/7016	400	160	985 x 590	1080 x 590 x 915	48	
Werkstattwagen mit Abrollrand	12450/7016	400	160	985 x 590	1080 x 590 x 995	71	
	12452/7016	400	160	985 x 590	1080 x 590 x 995	67	
	12456/7016	400	160	985 x 590	1080 x 590 x 995	53	
Schubladen-Einteilungs-Set	2146	-	-	-	-	-	

Blau hinterlegte Bestellnummer = Schnelllieferung (Details siehe Seite 4)



3270/7016



13580/7016



13540/7016



135400/7016



1384/7016

**Materialständer
3270/7016**

für Kunststoffkästen, Stahlblechkästen, Drahtkörbe usw., höhenverstellbar und fahrbar.

Profilstahl-/Rohrkonstruktion mit Stahlblechplattform. Pulverbeschichtet anthrazitgrau RAL 7016.

4 Lenkrollen mit TPE-Bereifung, Naben mit Gleitlagerung, davon 2 mit Feststeller. Stahlblechplattform mit allseitigem Rand 20 mm hoch. Nicht neigbar, höhenverstellbar im Raster von 25 mm.

Höhenverstellbar von 720 - 995 mm.

Eurokastenroller

Stahlrohr- und Profilstahlgeschweißt, pulverbeschichtet anthrazitgrau RAL 7016, passend für Eurokästen 600 x 400 mm.

4 Lenkrollen mit TPE-Bereifung, Naben mit Rillenkugellager.

2 Stück mit Feststeller, gemäß der Europäischen Norm EN 1757-3 (Sicherheit von Plattformwagen).

Zerlegte Anlieferung.

13580/7016

Offene Winkelstahlkonstruktion.

13540/7016

Etagenroller mit 2 Plattformen. Beide Rahmen mit Böden aus Holzwerkstoffplatte, Oberfläche mittelgrau, Rand 15 mm hoch. Lichter Etagenabstand 400 mm, Ladeflächenhöhe 194/623 mm.

Tragkraft obere Ladefläche 100 kg.

135400/7016

wie 13540/7016, jedoch mit Rohrschiebebügel, Ladeflächenhöhe 194/623 mm.

1384/7016

Schraubkonstruktion. Variabel einschraubbare Etagen, Raster 100 mm, Neigung bei schrägem Einbau 15° oder 30°. Ladeflächenhöhen: 311, 611, 911, 1211, 1511 mm
Tragkraft pro Ladefläche 80 kg.

Mit 5 Holzwerkstoffplatten, Rand 13 mm hoch.

	Bestell-Nr.	Tragkraft kg	Rad-Ø mm	Ladefläche L x B mm	Außenmaße L x B x H mm	Eigengewicht kg
Materialständer	3270/7016	150	75	605 x 405	605 x 405 x 995	17
	13580/7016	250	125	605 x 405	605 x 405 x 209	7
Eurokastenroller	13540/7016	250	125	605 x 405	605 x 405 x 639	17
	135400/7016	250	125	605 x 405	605 x 405 x 970	18
Eurokastenwagen	1384/7016	300	160	1240 x 610	1372 x 685 x 1686	109



Paletten-Fahrgestelle

Fahrgestelle für Flachpaletten und Gitterboxen. Robuste Winkelstahl-Schweißkonstruktion, mit 4 Fangecken, pulverbeschichtet, anthrazitgrau RAL 7016.

2 Lenk- und 2 Bockrollen, Feststeller an den Lenkrollen, gemäß EN 1757-3.

22801/7016

750 kg Tragkraft

TPE-Bereifung 200 x 40 mm, Naben mit Kugellager. Sehr geringer Anfahr-, Roll- und Schwenkwiderstand. Reifen nicht kreidend = spurlos. Geräuscharmer Lauf auf ebenen Böden.



22801/7016



22881/7016

22881/7016

1050 kg Tragkraft

Polyamid-Räder 200 x 50 mm, Naben mit Rollenlager. Geringer Rollwiderstand, hohe chemische Beständigkeit, nicht kreidend = spurlos. Fahrgeräusche.



22811/7016



23891/7016 | 23892/7016

22811/7016

1200 kg Tragkraft

Elastic-Vollgummi-Bereifung 200 x 50 mm, blaugrau spurlos, Naben mit Kugellager. Geringer Rollwiderstand, elastischer Lauf, keine Fahrgeräusche.

Trolleys für marktübliche Routenzüge

23891/7016

23892/7016

Tragkraft 1050 kg

Geeignet zur Mitnahme auf marktüblichen Routenzuganhängern.

Robuste Winkelstahl-Schweißkonstruktion, mit 4 Fangecken. Pulverbeschichtet anthrazitgrau RAL 7016.

Lenkrollen mit Polyamid-Rädern 200 x 50 mm weiß, Naben mit Präzisionskugellager, jedoch 1 Rolle elektrisch leitfähig, Radkörper Polypropylen schwarz.

2 Lenkrollen mit Totalfeststeller im Vorlauf, diagonal angeordnet.

Unterfahrhöhe: 235 mm



23990



23991

Mehrpreis für 1 Lenkrolle mit Richtungsfeststeller anstatt 1 Lenkrolle ohne Feststeller.

4 x 90° Arretierung ermöglicht guten Geradeauslauf in Längs- und Querrichtung. Feststehender Betätigungshebel unter dem Rahmen, nicht überstehend. Von der Längsseite zu bedienen. Gute Erreichbarkeit in jeder Rollenposition.

Sonderausstattung für 23891/7016 und 23892/7016.

Mehrpreis für 2 Lenkrollen mit feststehenden Feststeller-Betätigungshebeln

anstatt der Lenkrollen mit mitschwenkenden Betätigungshebeln.

Feststehende Betätigungshebel unter dem Rahmen, nicht überstehend. Von der Längsseite zu bedienen. Gute Erreichbarkeit in jeder Rollenposition. Unterfahrhöhe erhöht sich auf 237 mm, Ladehöhe auf 282 mm.

Sonderausstattung für 23891/7016 und 23892/7016.

	Bestell-Nr.	Tragkraft kg	Ladefläche L x B mm	für Palettengröße mm	Außenmaße L x B x H mm	Ladehöhe mm	Eigengewicht kg
Paletten-Fahrgestell	22801/7016	750	1210 x 810	1200 x 800	1255 x 855 x 329	282	34
	22881/7016	1050	1210 x 810	1200 x 800	1255 x 855 x 329	282	33
	22811/7016	1200	1210 x 810	1200 x 800	1255 x 855 x 329	282	35
Trolleys	23891/7016	1050	1210 x 810	1200 x 800	1255 x 855 x 327	280	34
	23892/7016	1050	1210 x 1010	1200 x 1000	1255 x 1055 x 327	280	34
	23990			1 Lenkrolle mit Richtungsfeststeller			
	23991			2 Lenkrollen mit feststehenden Feststeller-Betätigungshebeln			



22921/7016

Aufsetzrahmen für Paletten-Fahrgestelle 22921/7016

Zum Abstellen von Flachpaletten und Gitterboxen in ergonomisch günstiger Höhe.

Winkelstahl-Schweißkonstruktion, mit Fangecken. Stabile Stützrohre mit Fußplatten, einsteckbar in Eckhülsen am Aufsetzrahmen. Pulverbeschichtet, anthrazitgrau RAL 7016.

Über die Fußplatten sind die Aufsetzrahmen mittels Verschraubungssatz (im Lieferumfang enthalten) fest mit dem Paletten-Fahrgestell verschraubbar.



22892/7016

Einklink-Rohrschiebebügel 22892/7016

Einklinkbarer Schiebebügel für Paletten-Fahrgestelle ab 800 mm Breite.

Zum bequemen rückenschonenden Verfahren von leeren und beladenen Paletten-Fahrgestellen. Äußerst robuste Stahlrohr-Konstruktion mit kräftigen Verbindungsklauen. Bügel und Querrohr mit Softgrip-Bezug. Im ausgeklinkten Zustand mittels 2 Hilfsrollen kräfteschonend verfahrbar.

Gebrauchsmuster
20 2014 010 367



Anwendungsbeispiel

Bestell-Nr.	Tragkraft kg	Ladefläche L x B mm	für Palettengröße mm	Höhe mm		Eigengewicht kg
				ohne Paletten-Fahrgestell	mit Paletten-Fahrgestell	
22921/7016	1200	1210 x 810	1200 x 800	370	652	19
22892/7016			Einklink-Rohrschiebebügel			7,5



Etagen- | Kastenwagen

Stahlrohr und Profilstahl bzw. Winkelstahl geschweißt, pulverbeschichtet anthrazitgrau RAL 7016.

1 fester und 3 bzw. 4 Einlegeböden aus tragfähigen, biegesteifen Sandwichplatten, Oberfläche mittelgrau.

Einlegeböden variabel einsetzbar, im Raster von 100 mm.

Tragkraft pro Einlegeboden 90 kg.

2 Lenk- und 2 Bockrollen, TPE-Bereifung 200 x 40 mm, Naben mit Rillenkugellager.



8301/7016 - 8303/7016



Versteifungsstreben
erhöhen die Tragkraft der Einlegeböden.



Etagenwagen

Baukasten-System
8301/7016-8303/7016
Feststeller an den Lenkrollen gem. EN 1757-3 (Sicherheit von Plattformwagen).

Einlegeböden für Etagenwagen

Mehr- oder Minderpreis, inklusiv 1 Paar Auflagewinkeln

Größe mm	Bestell-Nr.
1000 x 600	E8101ETAW/7016
1000 x 700	E8102ETAW/7016
1200 x 800	E8103ETAW/7016

Versteifungsstreben für Etagenwagen

Verschraubbar, erhöhen die Tragkraft der Einlegeböden von 90 auf 150 kg. 1 Paar wird pro Wagen mitgeliefert. Zur Tragkrafterhöhung weiterer Böden bitte entsprechend zusätzlich bestellen.

1 Paar zusätzlich für 1 Boden

Größe mm	Bestell-Nr.
1000 x 600	E8101VK/7016
1000 x 700	E8102VK/7016
1200 x 800	E8103VK/7016



5392/7016 - 5393/7016



Treibriegelverschluss
mit Schwenkhebel und Zylinderschloss.



TOTALSTOP - Das fetra-Zentralbremssystem
Mit nur einem Fußtritt werden Raddrehung und Schwenkbewegung beider Lenkrollen blockiert. Das Bremspedal bleibt immer im Sichtfeld des Bedieners.

Serienmäßig an allen Kastenwagen.



Kastenwagen

5392/7016 | 5393/7016

Fest verschweißte Winkelstahlkonstruktion mit Rohrschiebegriff und Doppel-Flügeltür.

Füllungen aus Drahtgitter 40 x 40 x 4 mm.

TOTALSTOP-Zentralbremssystem an den Lenkrollen gem. EN 1757-3 (Sicherheit von Plattformwagen).

Zubehör S. 168-170

	Bestell-Nr.	Tragkraft kg	Ladefläche L x B mm	Außenmaße L x B x H mm	Etagenhöhen mm	Eigengewicht kg
Etagenwagen	8301/7016	600	1000 x 600	1169 x 609 x 1800	269, 669, 1069, 1469	64
	8302/7016	600	1000 x 700	1169 x 709 x 1800	269, 669, 1069, 1469	69
	8303/7016	600	1200 x 800	1369 x 809 x 1800	269, 669, 1069, 1469	86
Kastenwagen	5392/7016	750	1000 x 680	1170 x 745 x 1792	292, 582, 882, 1182, 1482	144
	5393/7016	750	1200 x 780	1370 x 845 x 1792	292, 582, 882, 1182, 1482	175
Zusatzböden	1325/7016			für Kastenwagen 5392/7016		
	1926/7016			für Kastenwagen 5393/7016		



B1330L/7016

Stahlrohrkarre B1330L/7016

Handliche Stahlrohrkarre mit Stahlblechschaufel, stabile Schweißkonstruktion, pulverbeschichtet, anthrazitgrau RAL 7016. Sicherheitsgriffe. Stahlblechschaufel anschraubbar und dadurch austauschbar, mit auswechselbaren Kunststoff-Gleitkufen.

Räder mit Luftbereifung auf Kunststoff-Felgen, Naben mit Rollenlagerung.

Bügel oben und Querstreben durchgebogen. Für den sicheren Transport von runden Gütern, wie Rollen, Kannen, Eimern usw.

Zerlegte Anlieferung.

Gebrauchsmuster
20 2004 010 071.1

	Bestell-Nr.	Tragkraft kg	Höhe mm	Schaufel-länge mm	Schaufelbreite mm	Gesamtbreite mm	Luft-Bereifung mm	Eigengewicht kg
Stahlrohrkarre	B1330L/7016	300	1300	250	320	580	260 x 85	15

Weitere Geräte in anthrazitgrau RAL 7016 finden Sie auf folgenden Seiten:

Muldenkipper



Seite 117 - 119

Stapler & Hubtischwagen



Seite 157 - 159

Eckenroller



Seite 163

GRIFFROLLER

Mit Einhandbedienung für den schnellen Kleintransport bis 250 kg • In gefälliger Stahlrohr-Konstruktion • Pulverbeschichtet brillantblau RAL 5007 • Plattformen wahlweise mit eingeschweißtem Stahlblech oder mit in den Rahmen liegenden Holzwerkstoffplatten, Oberfläche Buchendekor • 1 oder 2 Lenkrollen und 2 Bockrollen, Räder mit TPE-Bereifung, Naben mit Rillenkugellager • Feststeller an den Lenkrollen • Zerlegte Anlieferung im handlichen Karton • Leichte Selbstmontage





Griffroller

aus Stahlrohr, geschweißt, pulverbeschichtet brillantblau RAL 5007, mit Stahlblech- oder Holzplattform, Griffe anschraubbar, 1 bzw. 2 Lenk- und 2 Bockrollen, TPE-Bereifung, 125 x 32 mm, Naben mit Rillenkugellager.

Feststeller an den Lenkrollen, gemäß der Europäischen Norm EN 1757-3 (Sicherheit von Plattformwagen).



1158* | 1161*

Plattform mit im Rahmen liegenden Holzwerkstoffplatten, Oberfläche Buchendekor.



1163*

Plattform mit bündig eingeschweißtem Stahlblech 2 mm stark, pulverbeschichtet.

2167*

mit abnehmbarem Kunststoffkasten 600 x 400 x 220 mm. Rahmen Winkelstahlkonstruktion 610 x 410 mm, Deichsel Stahlrohr verschraubbar, pulverbeschichtet brillantblau RAL 5007.



1164

mit 2 Holzplattformen, Griffe anschraubbar.

Tragkraft obere Ladefläche 100 kg.

1197

wie 1164, jedoch mit 2 Stahlblechplattformen, bündig eingeschweißt, 2 mm stark, pulverbeschichtet.

*Ausstattung mit TOTALSTOP nicht möglich.

	Bestell-Nr.	Tragkraft kg	Ladefläche L x B mm	Außenmaße L x B x H mm	Etagenhöhen mm	Eigengewicht kg
Griffroller	1158*	200	600 x 450	860 x 450 x 860	195	10
	1161*	250	600 x 500	890 x 500 x 860	195	11
	1163*	250	600 x 500	890 x 500 x 860	195	13
	2167*	250	610 x 410	890 x 410 x 860	209	12
	1164	250	600 x 450	860 x 450 x 875	195/770	19
	1197	250	600 x 450	860 x 450 x 875	195/770	20

Blau hinterlegte Bestellnummer = Schnelllieferung (Details siehe Seite 4)

Zubehör S. 168-170



Kistenroller | Ballenroller

aus Winkelstahl, geschweißt, pulverbeschichtet brillantblau
RAL 5007, 4 Lenkrollen mit TPE-Bereifung, Naben mit Rillenkugellager

2 Stück mit Feststeller, gemäß der Europäischen Norm EN 1757-3 (Sicherheit von Plattformwagen).

1165 mit offenem Rahmen

1166 mit Holz-Plattform

1169 mit Holz-Plattform

1170 mit Holz-Plattform

2166 mit Holz-Plattform mit Riefengummi bespannt

2173 mit Holz-Plattform mit Riefengummi bespannt

2174 mit Holz-Plattform mit Riefengummi bespannt

1167 mit Stahl-Tränenblech-Plattform

1187 mit Aluminium-Quintettblech-Plattform und Griffloch

1168 mit Bügel-Konstruktion für Rollen, Ballen u. ä.



1165



1166 | 1169 | 1170



2166 | 2173 | 2174



1167



1187



1168

	Bestell-Nr.	Tragkraft kg	Rad-Ø mm	Ladefläche L x B mm	Außenmaße L x B x H mm	Etagenhöhen mm	Eigengewicht kg
Kistenroller	1165	400	125	500 x 500	500 x 500 x 183	183	10
	1166	400	125	500 x 500	500 x 500 x 199	199	12
	1169	400	125	600 x 600	600 x 600 x 199	199	15
	1170	400	125	700 x 700	700 x 700 x 199	199	18
	2166	400	125	500 x 500	500 x 500 x 201	201	13
	2173	400	125	600 x 600	600 x 600 x 201	201	16
	2174	400	125	700 x 700	700 x 700 x 201	201	19
	1167	400	125	500 x 500	500 x 500 x 185	185	13,5
	1187	250	125	500 x 500	500 x 500 x 184	184	8
Ballenroller	1168	400	125	500 x 500	500 x 500 x 288	288	12

MAGAZINWAGEN

Handliche Wagen, gefällig und leicht • Für den schnellen Transport im Betrieb und unterwegs bis 400 kg • Stahlrohr-Konstruktion • Pulverbeschichtet brillantblau RAL 5007 • Im Rahmen liegende Holzwerkstoffplatten, Oberfläche Buchendekor • 2 Lenk- und 2 Bockrollen, Räder mit TPE-Bereifung, Naben mit Rillenkugellager • Feststeller an den Lenkrollen • Zerlegte Anlieferung im handlichen Karton • Leichte Selbstmontage





Magazinwagen

1200 | 1202 | 2100 | 2102

Stahlrohr, Schweißkonstruktion, pulverbeschichtet, brillantblau RAL 5007. Plattform Holzwerkstoffplatte, Oberfläche Buchendekor. 2 Lenk- und 2 Bockrollen, TPE-Bereifung, Naben mit Rillenkugellager.

Feststeller an den Lenkrollen, gemäß der Europäischen Norm EN 1757-3 (Sicherheit von Plattformwagen).

Ladeflächenhöhe:
Rad-Ø 125 mm: 206 mm
Rad-Ø 160 mm: 233 mm



1200 | 1202



2100 | 2102

Tischwagen

Baukastensystem, komplett verschraubbar. Lieferung zerlegt, Profilstahl/Stahlrohr-Schweißkonstruktion, pulverbeschichtet, brillantblau RAL 5007. Böden Holzwerkstoffplatte, Oberfläche Buchendekor, 2 Lenk- und 2 Bockrollen, TPE-Bereifung, Naben mit Rillenkugellager. Feststeller an den Lenkrollen.

1600 | 1602

Etagenhöhen: 209/826 mm
Tragkraft obere Etage 80 kg.



1600 | 1602



1800 | 1802

1800 | 1802

Ausführung wie oben, jedoch mit 3 Etagen.

Etagenhöhen:
209/515/826 mm

Tragkraft obere und mittlere
Ladefläche 80 kg.



2600 | 2602



2610 | 2612

2600 | 2602

Etagenhöhen: 233/736 mm
Tragkraft obere Ladefläche
120 kg.

2610 | 2612

Ausführung wie oben,
jedoch mit 3 Etagen.

Etagenhöhen: 233/485/736 mm

Tragkraft obere und mittlere
Ladefläche 120 kg.

	Bestell-Nr.	Tragkraft kg	Rad-Ø mm	Ladefläche L x B mm	Außenmaße L x B x H mm	Eigengewicht kg
Magazinwagen	1200	250	125	850 x 450	1100 x 450 x 910	14
	1202	250	125	1000 x 600	1250 x 600 x 910	19
	2100	400	160	850 x 500	1030 x 505 x 953	20
	2102	400	160	1000 x 700	1180 x 705 x 953	28
	Tischwagen	1600	200	125	850 x 500	1030 x 500 x 1020
1602		200	125	1000 x 600	1180 x 600 x 1020	27
1800		200	125	850 x 500	1030 x 500 x 1020	33
1802		200	125	1000 x 600	1180 x 600 x 1020	39
2600		400	160	850 x 500	970 x 505 x 968	28
2602		400	160	1000 x 700	1120 x 705 x 968	40
2610		400	160	850 x 500	970 x 505 x 968	35
2612		400	160	1000 x 700	1120 x 705 x 968	50

Blau hinterlegte Bestellnummer = Schnelllieferung (Details siehe Seite 4)



Alu-Plattformwagen 3120

mit klappbarem Rohrschiebebügel, Ladefläche geschlossen mit rutschhemmender Oberfläche, stabile abgerundete Kantenprofile. Rohrschiebebügel mit breiter Querstrebe und kräftigem Klapp-Beschlag.

2 Lenk- und 2 Bockrollen, Vollgummi-Bereifung, Feststeller an den Lenkrollen. Zerlegte Anlieferung.

Ganzstahlwagen 3100 | 3101

Plattformen aus Stahlblech gepresst, pulverbeschichtet brillantblau RAL 5007, mit aufgeklebtem Antirutschbelag und umlaufender Schutzleiste. Rohrschiebebügel klappbar, mit breiter Querstrebe, pulverbeschichtet, Klappgelenk glanzverzinkt.

2 Lenk- und 2 Bockrollen, Vollgummi-Bereifung, Feststeller an den Lenkrollen. Zerlegte Anlieferung.

3112 | 3113

Tischwagen mit 2 oder 3 Etagen. Rohrschiebebügel feststehend, glanzverzinkt.

Etagenhöhen:
3112 = 140/655 mm
3113 = 140/390/655 mm
Gesamthöhe: 860 mm
Tragkraft obere und mittlere Ladefläche 60 kg.

Kunststoffplattenwagen

Plattformen aus Kunststoff gespritzt mit rutschhemmender Oberfläche. Farbe blau. Rohrschiebebügel.

2 Lenk- und 2 Bockrollen, Vollgummi-Bereifung blaugrau „spurlos“.

Zerlegte Anlieferung.

3130

Rohrschiebebügel klappbar, mit breiter Querstrebe und Klappgelenk, glanzverzinkt.

3132

Tischwagen mit 2 Etagen. Rohrschiebebügel feststehend, glanzverzinkt.

Etagenhöhen: 185/715 mm
Gesamthöhe: 890 mm

Tragkraft obere Ladefläche 80 kg.

Das auf S. 168-170 aufgeführte Zubehör ist für die Wagen der Seite 23 nicht lieferbar.

	Bestell-Nr.	Tragkraft kg	Rad-Ø mm	Ladefläche L x B mm	Außenmaße L x B x H mm	Eigengewicht kg
Alu-Plattformwagen	3120	150	100	740 x 480	760 x 495 x 885	10
Ganzstahlwagen	3100	150	100	740 x 480	760 x 495 x 860	12,5
	3101	250	125	910 x 610	920 x 630 x 890	18,5
	3112	120	100	740 x 480	760 x 495 x 860	21
	3113	120	100	740 x 480	760 x 495 x 860	26
Kunststoffplattenwagen	3130	200	125	810 x 500	815 x 540 x 890	13
	3132	200	125	810 x 500	815 x 540 x 890	18,5

Blau hinterlegte Bestellnummer = Schnelllieferung (Details siehe Seite 4)

KLAPPWAGEN

Handlich und Platz sparend • Praktisch für unterwegs • Gut zu verstauen • Bis 400 kg Tragkraft • In Stahlrohr-Konstruktion • Pulverbeschichtet brillantblau RAL 5007 • Im Rahmen liegende Holzwerkstoffplatten, Oberfläche Buchendekor • Wahlweise in Alurohr-Konstruktion • Im Rahmen liegende Alu-Quintett-Blechplatte • Selbsttätige Schiebebügel-Arretierung • Lösen per Fußtritt • 2 Lenk- und 2 Bockrollen • Räder mit TPE-Bereifung • Naben mit Rillenkugellager • Feststeller an den Lenkrollen





1132 | 1154



1133 | 1134



1140 | 1141



1180 | 1181



3301



3601

Klappwagen 1132 | 1154

Stahlrohrwagen, pulverbeschichtet, mit Holzwerkstoffplatten, Oberfläche Buchendekor. Schiebebügel auf Plattform klappbar.

2 Lenk- und 2 Bockrollen, TPE-Bereifung, Naben mit Rillenkugellager.

Feststeller an den Lenkrollen, gemäß der Europäischen Norm EN 1757-3 (Sicherheit von Plattformwagen).

Ladeflächenhöhe:
Rad-Ø 125 mm: 205 mm
Rad-Ø 160 mm: 230 mm

1133 | 1134

Alurohrwagen mit Aluplattform, sonst wie 1132 | 1154.

1140 | 1141

wie 1132 | 1154, jedoch mit 2 Bügeln und mit klappbarer Tischplattform aus Stahlrohr, Ladefläche Holzwerkstoffplatte.

Etagenhöhen:
1140 = 205/860 mm
1141 = 230/885 mm

Tragkraft obere Ladefläche 80 kg.

Deutsches Patent 100 62 425

1180 | 1181

Alurohrwagen mit Aluplattformen, sonst wie 1140 | 1141.

Optiliner

Die optimale Griffhaltung ist die ergonomische Alternative zum klassischen Schiebebügel.

Konstruktion und Ausführung wie Klappwagen, jedoch Holzwerkstoffplatten-Oberfläche rot.

3301

Ladehöhe: 230 mm
Gesamthöhe geklappt: 355 mm

3601

Optiliner-Tischwagen
Ausführung wie Optiliner, jedoch nicht klappbar.
Etagenhöhen 230/735 mm,
Tragkraft obere Ladefläche 200 kg.

Zubehör S. 168-170

	Bestell-Nr.	Tragkraft kg	Rad-Ø mm	Ladefläche L x B mm	Außenmaße L x B x H mm	Eigengewicht kg
Klappwagen	1132	250	125	720 x 450	815 x 470 x 930	15
	1154	250	160	900 x 600	995 x 620 x 965	24
	1133	200	125	720 x 450	815 x 470 x 930	10
	1134	200	160	900 x 600	995 x 620 x 965	17
	1140	250	125	720 x 450	900 x 470 x 900	25
	1141	250	160	900 x 600	1080 x 620 x 930	39
	1180	200	125	720 x 450	900 x 470 x 900	17
	1181	200	160	900 x 600	1080 x 620 x 930	26
Optiliner	3301	400	160	900 x 600	1010 x 620 x 1030	24
Optiliner-Tischwagen	3601	400	160	900 x 600	1115 x 600 x 1030	33

Blau hinterlegte Bestellnummer = Schnelllieferung (Details siehe Seite 4)

WAGEN

Ein multifunktionales Baukastensystem mit dem bewährten fetra-Steck- und Schraubprinzip • Der MultiVario-Transporter lässt sich vielfach verändern, austauschen und ergänzen • Elegante Rahmenkonstruktion aus „einem Guss“ mit „runden Ecken“ • Die Systemteile werden einfach in den Basiswagen eingesteckt und festgeschraubt • Eine sichere Verbindung von Rahmen und Aufbauten • Hochwertige Pulverbeschichtung brillantblau RAL 5007 • Im Rahmen liegende Holzwerkstoffplatten, Oberfläche Buchendekor • 2 Lenk- und 2 Bockrollen, Räder mit TPE-Bereifung, Naben mit Rillenkugellager • Feststeller an den Lenkrollen





2500 | 2501 | 2502 | 2503



2500B | 2501B | 2502B | 2503B



2580 | 2581 | 2582 | 2583



2590 | 2591 | 2592 | 2593



MultiVario-Transporter
fetra-Steck- und Schraubprinzip



Wasserfeste und weitere
Plattformen
für MultiVario-Transporter
(Details siehe Seite 169)

MultiVario-Transporter Baukasten-System

Der MultiVario-Transporter lässt sich vielfach verändern, austauschen und ergänzen. Die Systemteile werden einfach in das Basiselement 2590-2593 eingesteckt und festgeschraubt.

Stahlrohr und Profilstahl geschweißt, pulverbeschichtet, dauerhaft oberflächengeschützt, schlag- und kratzfest. Plattform Holzwerkstoffplatten, Oberfläche Buchendekor.

2 Lenk- und 2 Bockrollen, TPE-Bereifung 160 x 40 bzw. 200 x 40 mm, Naben mit Rillenkugellager oder gegen Mehrpreis Luft-Bereifung 220 x 70 mm, Naben mit Rollenlager.

Feststeller an den Lenkrollen, gemäß der Europäischen Norm EN 1757-3 (Sicherheit von Plattformwagen).

Ladeflächenhöhe:
TPE 160 Ø = 228 mm
TPE 200 Ø = 270 mm
Luft 220 Ø = 285 mm

Schiebebügelwagen 2500B-2503B

Plattform aus Stahlblech bündig mit Rahmen, sauber eingeschweißt, ebenfalls pulverbeschichtet RAL 5007.

Rungenwagen 2580-2583

Rungen 693/640 mm lang

Zubehör MultiVario

- Räder mit Luft-Bereifung
- Räder mit TPE-ESD-Bereifung
- Räder aus Polyamid
- Räder mit blaugrauer Elastic-Bereifung
- Räder mit Polyurethan-Bereifung
- 4 Lenkrollen
- Schutzleiste
- Abweisserollen
- Schreibtafel
- Drahtkorb
- Softgrip-Schiebegriff
- Totmannbremse
- Klappbarer Schiebepügel
- Elektroantrieb 2200
- Wasserfeste Plattformen
- Hart PVC
- Riefengummi

Zubehör S. 168-170

	Bestell-Nr.	Tragkraft kg	Rad-Ø mm	Ladefläche L x B mm	Außenmaße L x B x H mm	Eigengewicht kg
Schiebebügelwagen	2500	500	160	850 x 500	975 x 509 x 948	24
	2501	600	200	1000 x 600	1125 x 609 x 990	28
	2502	600	200	1000 x 700	1125 x 709 x 990	30
	2503	600	200	1200 x 800	1325 x 809 x 990	35
Schiebebügelwagen mit Blechplattform	2500B	500	160	850 x 500	975 x 509 x 948	28
	2501B	600	200	1000 x 600	1125 x 609 x 990	34
	2502B	600	200	1000 x 700	1125 x 709 x 990	36
	2503B	600	200	1200 x 800	1325 x 809 x 990	45
Rungenwagen	2580	500	160	850 x 500	1100 x 509 x 923	25
	2581	600	200	1000 x 600	1250 x 609 x 960	29
	2582	600	200	1000 x 700	1250 x 709 x 960	31
	2583	600	200	1200 x 800	1450 x 809 x 960	36
Basiswagen	2590	500	160	850 x 500	919 x 509 x 228	21
	2591	600	200	1000 x 600	1069 x 609 x 270	25
	2592	600	200	1000 x 700	1069 x 709 x 270	27
	2593	600	200	1200 x 800	1269 x 809 x 270	33

Blau hinterlegte Bestellnummer = Schnelllieferung (Details siehe Seite 4)



MultiVario-Transporter Baukasten-System

Der MultiVario-Transporter lässt sich vielfach verändern, austauschen und ergänzen. Die Systemteile werden einfach in das Basiselement 2590-2593 eingesteckt und festgeschraubt.

Stahlrohr und Profilstahl geschweißt, pulverbeschichtet, dauerhaft oberflächenschutz, schlag- und kratzfest. Plattform Holzwerkstoffplatten, Oberfläche Buchendekor.

2 Lenk- und 2 Bockrollen, TPE-Bereifung 160 x 40 bzw. 200 x 40 mm, Naben mit Rillenkugellager oder gegen Mehrpreis Luft-Bereifung 220 x 70 mm, Naben mit Rollenlager.

Feststeller an den Lenkrollen, gemäß der Europäischen Norm EN 1757-3 (Sicherheit von Plattformwagen).

Ladeflächenhöhe:
TPE 160 Ø = 228 mm
TPE 200 Ø = 270 mm
Luft 220 Ø = 285 mm

Stirnwandwagen Doppel-Stirnwandwagen 2510-2513 | 2520-2523

Stirnwände aus Holzwerkstoffplatten, Oberfläche Buchendekor.

Stirnwandhöhe: 500 mm

Dreiwandwagen Vierwandwagen 2530-2533 | 2550-2553

Stirn- und Längswände aus Holzwerkstoffplatten, Oberfläche Buchendekor.

Stirnwandhöhe: 500 mm
Längswandhöhe: 500 mm

Vierwandwagen mit einer herausnehmbaren Längswand



2510 | 2511 | 2512 | 2513



2520 | 2521 | 2522 | 2523



2530 | 2531 | 2532 | 2533



2550 | 2551 | 2552 | 2553



	Bestell-Nr.	Tragkraft kg	Rad-Ø mm	Ladefläche L x B mm	Außenmaße L x B x H mm	Eigengewicht kg
Stirnwandwagen	2510	500	160	850 x 500	970 x 509 x 948	26
	2511	600	200	1000 x 600	1120 x 609 x 990	31
	2512	600	200	1000 x 700	1120 x 709 x 990	33
	2513	600	200	1200 x 800	1320 x 809 x 990	39
Doppel-Stirnwandwagen	2520	500	160	850 x 500	1030 x 509 x 948	30
	2521	600	200	1000 x 600	1180 x 609 x 990	36
	2522	600	200	1000 x 700	1180 x 709 x 990	40
	2523	600	200	1200 x 800	1380 x 809 x 990	46
Dreiwandwagen	2530	500	160	850 x 500	1030 x 509 x 948	36
	2531	600	200	1000 x 600	1180 x 609 x 990	42
	2532	600	200	1000 x 700	1180 x 709 x 990	45
	2533	600	200	1200 x 800	1380 x 809 x 990	54
Vierwandwagen	2550	500	160	850 x 500	1030 x 509 x 948	41
	2551	600	200	1000 x 600	1180 x 609 x 990	47
	2552	600	200	1000 x 700	1180 x 709 x 990	51
	2553	600	200	1200 x 800	1380 x 809 x 990	59



1510 | 1511 | 1512 | 1513



1520 | 1521 | 1522 | 1523



1530 | 1531 | 1532 | 1533



1550 | 1551 | 1552 | 1553

MultiVario-Transporter Baukasten-System

Der MultiVario-Transporter lässt sich vielfach verändern, austauschen und ergänzen. Die Systemteile werden einfach in das Basiselement 2590-2593 eingesteckt und festgeschraubt.

Stahlrohr und Profilstahl geschweißt, pulverbeschichtet, dauerhaft oberflächengeschützt, schlag- und kratzfest. Plattform Holzwerkstoffplatten, Oberfläche Buchendekor.

2 Lenk- und 2 Bockrollen, TPE-Bereifung 160 x 40 bzw. 200 x 40 mm, Naben mit Rillenkugellager oder gegen Mehrpreis Luft-Bereifung 220 x 70 mm, Naben mit Rollenlager.

Feststeller an den Lenkrollen, gemäß der Europäischen Norm EN 1757-3 (Sicherheit von Plattformwagen).

Ladeflächenhöhe:
TPE 160 Ø = 228 mm
TPE 200 Ø = 270 mm
Luft 220 Ø = 285 mm

Stirnwandwagen Doppel-Stirnwandwagen 1510-1513 | 1520-1523

Stirnwände aus Drahtgitter 50 x 50 x 4 mm.

Stirnwandhöhe: 500 mm

Dreiwandwagen Vierwandwagen 1530-1533 | 1550-1553

Stirn- und Längswände aus Drahtgitter 50 x 50 x 4 mm.

Stirnwandhöhe: 500 mm
Längswandhöhe: 500 mm

Vierwandwagen mit einer herausnehmbaren Längswand



	Bestell-Nr.	Tragkraft kg	Rad-Ø mm	Ladefläche L x B mm	Außenmaße L x B x H mm	Eigengewicht kg
Stirnwandwagen	1510	500	160	850 x 500	970 x 509 x 948	25
	1511	600	200	1000 x 600	1120 x 609 x 990	30
	1512	600	200	1000 x 700	1120 x 709 x 990	32
	1513	600	200	1200 x 800	1320 x 809 x 990	37
Doppel-Stirnwandwagen	1520	500	160	850 x 500	1030 x 509 x 948	29
	1521	600	200	1000 x 600	1180 x 609 x 990	34
	1522	600	200	1000 x 700	1180 x 709 x 990	35
	1523	600	200	1200 x 800	1380 x 809 x 990	42
Dreiwandwagen	1530	500	160	850 x 500	1030 x 509 x 948	33
	1531	600	200	1000 x 600	1180 x 609 x 990	38
	1532	600	200	1000 x 700	1180 x 709 x 990	40
	1533	600	200	1200 x 800	1380 x 809 x 990	47
Vierwandwagen	1550	500	160	850 x 500	1030 x 509 x 948	36
	1551	600	200	1000 x 600	1180 x 609 x 990	42
	1552	600	200	1000 x 700	1180 x 709 x 990	45
	1553	600	200	1200 x 800	1380 x 809 x 990	52



MultiVario-Transporter Baukasten-System

Der MultiVario-Transporter lässt sich vielfach verändern, austauschen und ergänzen. Die Systemteile werden einfach in das Basiselement 2590-2593 eingesteckt und festgeschraubt.

Stahlrohr und Profilstahl geschweißt, pulverbeschichtet, dauerhaft oberflächenschutz, schlag- und kratzfest. Plattform Holzwerkstoffplatten, Oberfläche Buchendekor.

2 Lenk- und 2 Bockrollen, TPE-Bereifung 160 x 40 bzw. 200 x 40 mm, Naben mit Rillenkugellager oder gegen Mehrpreis Luft-Bereifung 220 x 70 mm, Naben mit Rollenlager.

Feststeller an den Lenkrollen, gemäß der Europäischen Norm EN 1757-3 (Sicherheit von Plattformwagen).

Ladeflächenhöhe:
TPE 160 Ø = 228 mm
TPE 200 Ø = 270 mm
Luft 220 Ø = 285 mm

Kastenwagen 2560 | 2561 | 2562 | 2563

Wände aus Holzwerkstoffplatten, Oberfläche Buchendekor, Wandhöhe 250 mm, alle 4 Wände einzeln herausnehmbar.

Innenbreite =
Ladefläche – 60 mm.

Seitenbügelwagen 1580 | 1581 | 1582 | 1583

Bügelhöhe 720 mm

Innenbreite =
Ladefläche – 60 mm.

Ballenwagen 2541 | 2542 | 2543

Wände aus Holzwerkstoffplatten, Oberfläche Buchendekor,

Wandhöhe 620/750 mm,
Innenbreite =
Ladefläche – 60 mm.

Längswandwagen 2571 | 2572 | 2573

2 Rohrbügel mit vertikalen Streben im Abstand von ca. 130 mm.

Wandhöhe 750 mm,
Innenbreite =
Ladefläche – 60 mm.

Zubehör S. 168-170



2560 | 2561 | 2562 | 2563



1580 | 1581 | 1582 | 1583



2541 | 2542 | 2543



2571 | 2572 | 2573



	Bestell-Nr.	Tragkraft kg	Rad-Ø mm	Ladefläche L x B mm	Außenmaße L x B x H mm	Eigengewicht kg	
Kastenwagen	2560	500	160	850 x 500	970 x 509 x 948	34	
	2561	600	200	1000 x 600	1120 x 609 x 990	39	
	2562	600	200	1000 x 700	1120 x 709 x 990	41	
	2563	600	200	1200 x 800	1320 x 809 x 990	49	
Seitenbügelwagen	1580	500	160	850 x 500	910 x 509 x 948	28	
	1581	600	200	1000 x 600	1060 x 609 x 990	32	
	1582	600	200	1000 x 700	1060 x 709 x 990	34	
	1583	600	200	1200 x 800	1260 x 809 x 990	40	
Ballenwagen	2541	600	200	1000 x 600	1060 x 609 x 1025	45	
	2542	600	200	1000 x 700	1060 x 709 x 1025	47	
	2543	600	200	1200 x 800	1260 x 809 x 1025	55	
Längswandwagen	2571	600	200	1000 x 600	1060 x 609 x 1025	39	
	2572	600	200	1000 x 700	1060 x 709 x 1025	41	
	2573	600	200	1200 x 800	1260 x 809 x 1025	49	

SCHWERE TISCHWAGEN

Ein multifunktionales Baukastensystem mit dem bewährten fetra-Steck- und Schraubprinzip • Elegante Rahmenkonstruktion aus „einem Guss“ mit „runden Ecken“ • Formschöne und sichere Verbindung von Rahmen und Stützrohren • Hochwertige Pulverbeschichtung brillantblau RAL 5007 • Im Rahmen liegende Holzwerkstoffplatten, Oberfläche Buchendekor • Alternativ mit Stahlblech-Ladeflächen oder Stahlblechwannen • Ebenfalls pulverbeschichtet • 2 Lenk- und 2 Bockrollen, Räder mit TPE-Bereifung, Naben mit Rillenkugellager • Feststeller an den Lenkrollen





Schwere Tischwagen Baukasten-System

Stahlrohr und Profilstahl geschweißt, pulverbeschichtet, dauerhaft oberflächengeschützt, schlag- und kratzfest. Plattformen aus Holzwerkstoffplatten, Oberfläche Buchen-dekor.

2 Lenk- und 2 Bockrollen, TPE-Bereifung 160 x 40 bzw. 200 x 40 mm, Naben mit Rillenkugellager oder gegen Mehrpreis Luft-Bereifung 220 x 70 mm, Naben mit Rollenlager.

Feststeller an den Lenkrollen, gemäß der Europäischen Norm EN 1757-3 (Sicherheit von Plattformwagen).

Tragkraft obere und mittlere Ladefläche 200 kg.

2496

Quadratische Ladeflächen
600 x 600 mm.

2 Etagen.

2400 | 2401 | 2402 | 2403

Rechteckige Ladeflächen
in 4 Größen.

2 Etagen.

2420 | 2421 | 2422 | 2423

Rechteckige Ladeflächen
in 4 Größen.

3 Etagen.

2442 | 2443

Rechteckige Ladeflächen
in 2 Größen.

4 Etagen.



2496



2400 | 2401 | 2402 | 2403



2420 | 2421 | 2422 | 2423



2442 | 2443



Anbausatz 2149

für Tischwagen, Stahlblechschublade mit Kugelauszug und Zylinderschloss. H x B x T innen: 105 x 410 x 475 mm

(2 Stück pro Wagen möglich, außer bei 2496, 2400 und 2420 1 Stück pro Wagen möglich).

Nicht nachrüstbar.



Schubladen-Einteilungs-Set 2148/ES

aus verzinktem Stahlblech, steckbar. 2 Längsteiler und 6 Trennbleche.



Scannerhalter

Details siehe Seite 170.

	Bestell-Nr.	Tragkraft kg	Rad-Ø mm	Ladefläche L x B mm	Außenmaße L x B x H mm	Anzahl der Böden	Etagenhöhen mm	Eigengewicht kg
Tischwagen	2496	500	160	600 x 600	737 x 609 x 860	2	228, 860	36
	2400	500	160	850 x 500	1047 x 509 x 860	2	228, 860	37
	2401	600	200	1000 x 600	1197 x 609 x 900	2	270, 900	44
	2402	600	200	1000 x 700	1197 x 709 x 900	2	270, 900	49
	2403	600	200	1200 x 800	1397 x 809 x 900	2	270, 900	58
	2420	500	160	850 x 500	1047 x 509 x 860	3	228, 544, 860	50
	2421	600	200	1000 x 600	1197 x 609 x 900	3	270, 585, 900	61
	2422	600	200	1000 x 700	1197 x 709 x 900	3	270, 585, 900	67
	2423	600	200	1200 x 800	1397 x 809 x 900	3	270, 585, 900	79
	2442	600	200	1000 x 700	1197 x 709 x 1218	4	270, 585, 900, 1218	85
2443	600	200	1200 x 800	1397 x 809 x 1218	4	270, 585, 900, 1218	104	
Anbausatz	2149	-	-	-	-	-	-	-
Einteilungs-Set	2148/ES	-	-	-	-	-	-	-

Zubehör S. 168-170

Blau hinterlegte Bestellnummer = Schnelllieferung (Details siehe Seite 4)



2496B



2400B | 2401B | 2402B | 2403B



2496W



2400W | 2401W | 2402W | 2403W



Anbausatz 2149
für Tischwagen, Stahlblechschublade mit Kugelauszug und Zylinderschloss. H x B x T innen: 105 x 410 x 475 mm
(2 Stück pro Wagen möglich, bei 2496B, 2496W, 2400B und 2400W 1 Stück pro Wagen möglich).
Nicht nachrüstbar.



Schubladen-Einteilungs-Set 2148/ES
aus verzinktem Stahlblech, steckbar. 2 Längsteiler und 6 Trennbleche.



Scannerhalter
Details siehe Seite 170.

Schwere Tischwagen Baukasten-System

Stahlrohr und Profilstahl geschweißt, pulverbeschichtet, dauerhaft oberflächengeschützt, schlag- und kratzfest.

- Plattformen Stahlblech bündig mit Rahmen, sauber eingeschweißt, ebenfalls pulverbeschichtet brillantblau RAL 5007.
- Alternativ anstatt der Stahlblech-Plattformen Stahlblechwannen, mit 10 mm hohem Rand, öldicht verschweißt.

2 Lenk- und 2 Bockrollen, TPE-Bereifung 160 x 40 bzw. 200 x 40 mm, Naben mit Rillenkugellager oder gegen Mehrpreis Luft-Bereifung 220 x 70 mm, Naben mit Rollenlager.

Feststeller an den Lenkrollen, **gemäß der Europäischen Norm EN 1757-3 (Sicherheit von Plattformwagen).**

Tragkraft obere Ladefläche 200 kg.

2496B

Quadratische Ladeflächen 600 x 600 mm, Plattformen Stahlblech bündig mit Rahmen, pulverbeschichtet.

2400B | 2401B | 2402B | 2403B

Rechteckige Ladeflächen, Plattformen Stahlblech bündig mit Rahmen, pulverbeschichtet.

2496W

Quadratische Ladeflächen 600 x 600 mm, Stahlblech-Wannen mit 10 mm hohem Rand, öldicht verschweißt, pulverbeschichtet.

2400W | 2401W | 2402W | 2403W

Rechteckige Ladeflächen, Stahlblech-Wannen mit 10 mm hohem Rand, öldicht verschweißt, pulverbeschichtet.

	Bestell-Nr.	Tragkraft kg	Rad-Ø mm	Ladefläche L x B mm	Außenmaße L x B x H mm	Anzahl der Böden	Etagenhöhen mm	Eigengewicht kg
Tischwagen mit Stahlblech-Plattformen	2496B	500	160	600 x 600	737 x 609 x 860	2	228, 860	41
	2400B	500	160	850 x 500	1047 x 509 x 860	2	228, 860	44
	2401B	600	200	1000 x 600	1197 x 609 x 900	2	270, 900	53
	2402B	600	200	1000 x 700	1197 x 709 x 900	2	270, 900	58
	2403B	600	200	1200 x 800	1397 x 809 x 900	2	270, 900	75
Tischwagen mit Stahlblech-Wannen	2496W	500	160	600 x 600	737 x 609 x 860	2	228, 860	37
	2400W	500	160	850 x 500	1047 x 509 x 860	2	228, 860	39
	2401W	600	200	1000 x 600	1197 x 609 x 900	2	270, 900	47
	2402W	600	200	1000 x 700	1197 x 709 x 900	2	270, 900	51
	2403W	600	200	1200 x 800	1397 x 809 x 900	2	270, 900	63
Anbausatz	2149	-	-	-	-	-	-	-
Schubladen-Einteilungs-Set	2148/ES	-	-	-	-	-	-	-



Leichte Tischwagen Baukasten-System

Tischwagen, Stahlrohr und
Profilstahl geschweißt,
pulverbeschichtet,
Schraubkonstruktion.

Böden aus Holzwerkstoffplatte,
Oberfläche Buchendekor, im
Stahlrahmen liegend,
Rand 12 mm hoch.

2 Lenk- und 2 Bockrollen mit
TPE-Bereifung. Naben mit
Rillenkugellager. Feststeller an
den Lenkrollen, **gemäß der
Europäischen Norm EN 1757-3**
(Sicherheit von Plattformwa-
gen).

Tragkraft obere und mittlere
Ladefläche 80 kg.



Anwendungsbeispiel

2940 | 2942 | 2950 | 2952

Schiebegriff waagrecht.



2940 | 2942



2950 | 2952

2740 | 2742 | 2750 | 2752

Ausführung wie oben, jedoch
Schiebegriff hochstehend.



2740 | 2742



2750 | 2752

	Bestell-Nr.	Tragkraft kg	Rad-Ø mm	Ladefläche L x B mm	Außenmaße L x B x H mm	Anzahl der Böden	Etagenhöhen mm	Eigenge- wicht kg
Tischwagen	2940	300	125	850 x 500	1020 x 500 x 830	2	200, 820	28
	2942	300	125	1000 x 600	1170 x 600 x 830	2	200, 820	35
	2950	300	125	850 x 500	1020 x 500 x 830	3	200, 510, 820	35
	2952	300	125	1000 x 600	1170 x 600 x 830	3	200, 510, 820	48
	2740	300	125	850 x 500	985 x 500 x 1040	2	200, 820	28
	2742	300	125	1000 x 600	1135 x 600 x 1040	2	200, 820	36
	2750	300	125	850 x 500	985 x 500 x 1040	3	200, 510, 820	35
	2752	300	125	1000 x 600	1135 x 600 x 1040	3	200, 510, 820	49

Zubehör S. 168-170

Blau hinterlegte Bestellnummer = Schnelllieferung (Details siehe Seite 4)



Anwendungsbeispiel



3740 | 3742



3760 | 3762



2622

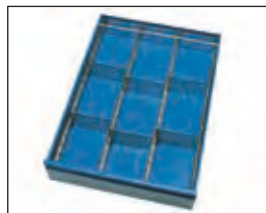

Schubladen-Einteilungs-Set

Aus verzinktem Stahlblech, steckbar. 2 Längsteiler und 6 Trennbleche.

Leichte Tischwagen Baukasten-System 3740 | 3742 | 3760 | 3762

Stahlrohr und Profilstahl geschweißt, pulverbeschichtet, Schraubkonstruktion.

Böden und Kästen aus Holzwerkstoffplatte, Oberfläche Buchendekor. Böden mit 12 mm hohem Rand, Kästen mit 45 mm hohem Rand.

Schiebegriff hochstehend.

2 Lenk- und 2 Bockrollen mit TPE-Bereifung. Naben mit Rillenkugellager. Feststeller an den Lenkrollen, **gemäß der Europäischen Norm EN 1757-3 (Sicherheit von Plattformwagen)**.

Tragkraft obere Ladefläche 80 kg.

Kasten-Innenabmessungen:
810 x 450 x 45 mm bei
Ladefläche 850 x 500 mm,
960 x 550 x 45 mm bei
Ladefläche 1000 x 600 mm

2622

Ausführung und Maße wie 2742, 2 Stahlblechschubladen mit Kugelauszug und Zylinderschloss.

H x B x T i. L.
105 x 415 x 490 mm.

Tragkraft obere Ladefläche 80 kg. Tragkraft pro Schublade 25 kg.

	Bestell-Nr.	Tragkraft kg	Rad-Ø mm	Ladefläche L x B mm	Außenmaße L x B x H mm	Anzahl der Böden	Etagenhöhen mm	Eigengewicht kg
Tischwagen	3740	300	125	850 x 500	985 x 500 x 1040	2	200, 820	30
	3742	300	125	1000 x 600	1135 x 600 x 1040	2	200, 820	38
	3760	300	125	850 x 500	985 x 500 x 1040	2	200, 820	32
	3762	300	125	1000 x 600	1135 x 600 x 1040	2	200, 820	40
	2622	300	125	1000 x 600	1135 x 600 x 1040	2	200, 820	48
Einteilungs-Set	2148/ES	-	-	-	-	-	-	-

TISCHWAGEN MIT WANNEN

Dicht geschweißte Stahlblechwannen • Besonders für gereinigte oder ölige Teile geeignet, da nichts auf den Boden tropft • Sorgfältig verarbeitet • Mit waagrecht oder schräg hochgezogenem Schiebegriff • Pulverbeschichtung brillantblau RAL 5007 • 2 Lenk- und 2 Bockrollen, Räder mit TPE-Bereifung, Naben mit Rillenkugellager • Feststeller an den Lenkrollen





Tischwagen mit Wannen Baukasten-System

Stahlkonstruktion, geschweißt. Stahlrohrbügel und Stahlblechwannen verschraubt. Wannen öldicht, Rand 40 mm hoch, pulverbeschichtet brillantblau RAL 5007.

2 Lenk- und 2 Bockrollen, TPE-Bereifung, Naben mit Rillenkugellager.

Feststeller an den Lenkrollen, gemäß der Europäischen Norm EN 1757-3 (Sicherheit von Plattformwagen).

Tragkraft obere und mittlere Etage 200 kg.

4840 | 4842

wie 4820 | 4822, jedoch oben mit 150 mm hohem Rand.

2722

Obere Stahlblechwanne 100 mm hoch, öldicht. Boden mit konischem Ablauf und Ablasshahn 1/2".

Gitterrost Maschenweite 31 x 31 mm, oben bündig lose eingelegt, feuerverzinkt.

Untere Stahlblechwanne 25 mm hoch, öldicht.

2 Lenk- und 2 Bockrollen, TPE-Bereifung, Naben mit Rillenkugellager.

Lenkrollen mit Feststeller.

Tragkraft obere Etage 100 kg.



2722 Anwendungsbeispiel

Zubehör S. 168-170



4820 | 4822



4830 | 4832



4920 | 4922



4930 | 4932



4840 | 4842



2722

	Bestell-Nr.	Tragkraft kg	Rad-Ø mm	Ladefläche L x B mm	Außenmaße L x B x H mm	Anzahl der Böden	Etagenhöhen mm	Eigengewicht kg
Tischwagen	4820	400	160	850 x 500	1021 x 500 x 870	2	207, 829	36
	4822	400	200	1000 x 700	1171 x 700 x 910	2	248, 870	47
	4830	400	160	850 x 500	1021 x 500 x 870	3	207, 519, 829	46
	4832	400	200	1000 x 700	1171 x 700 x 910	3	248, 560, 870	61
	4920	400	160	850 x 500	986 x 500 x 1065	2	207, 829	36
	4922	400	200	1000 x 700	1136 x 700 x 1105	2	248, 870	47
	4930	400	160	850 x 500	986 x 500 x 1065	3	207, 519, 829	46
	4932	400	200	1000 x 700	1136 x 700 x 1105	3	248, 560, 870	61
	4840	400	160	850 x 500	1021 x 500 x 880	2	207, 829	42
	4842	400	200	1000 x 700	1171 x 700 x 1020	2	248, 870	52
2722	300	125	1000 x 600	1136 x 611 x 1030	2	181, 901	51	

WERKSTATTWAGEN

Sauber verarbeitete Profilstahl-/Stahlrohrkonstruktion • Pulverbeschichtet brillantblau oder anthrazitgrau • Arbeitsplatten aus Buchensperrholz 22 mm stark oder Holzwerkstoffplatte, mit 3-seitiger Stahlblech-Umrandung 80 mm hoch • Flügeltür- und Schubladenschränke in erstklassiger Verarbeitung • Griffleisten integriert (nicht vorstehend) • 4/5-Kugelauszug • Sicherheitschlösser • Pulverbeschichtet: Korpus grau RAL 7035 • 2 Lenk- und 2 Bockrollen, Räder mit TPE-Bereifung, Naben mit Rillenkugellager • Feststeller an den Lenkrollen





2450/7016



2452/7016



2456/7016



12450/7016 | 12452/7016 | 12456/7016

Arbeitsplatte mit Abrollrand
80 mm hoch aus pulverbeschichtetem Stahlblech.
Zerlegte Anlieferung, einfache Selbstmontage.



Schubladen-Einteilungs-Set

aus verzinktem Stahlblech,
steckbar.
1 Längsteiler und 4 Trennbleche.

Werkstattwagen

Werkstattwagen in Stahlblech-Konstruktion.

Arbeitsfläche Sandwich-Platte 19 mm stark.

2 Lenk- und 2 Bockrollen, TPE-Bereifung 160 x 40 mm, Naben mit Rillenkugellager. Feststeller an den Lenkrollen, gemäß EN 1757-3.

Pulverbeschichtet, Korpus lichtgrau RAL 7035, Front anthrazitgrau RAL 7016.

Arbeitshöhe: 915 mm
Gesamtlänge: 1080 mm
Gesamtbreite: 590 mm

Aus transporttechnischen Gründen sind Arbeitsplatte und Räder nicht montiert. Einfache Selbstmontage.

Flächentraglast pro Einlegeboden: 80 kg

2450/7016

mit 1 Schrank, 1 festen und 2 verstellbaren Böden und Schubladen mit Kugelauszug. Zentralverschluss mittels Zylinderschloss.

6 Schubladen
H x B x T i.L.
95 x 280 x 470 mm

Traglast pro Schublade: 35 kg

2452/7016

mit 1 Schrank, 1 festen und 2 verstellbaren Böden und Schubladen mit Kugelauszug. Zentralverschluss mittels Zylinderschloss.

4 Schubladen
H x B x T i.L.
1 St. 105 x 280 x 470 mm
2 St. 160 x 280 x 470 mm
1 St. 210 x 280 x 470 mm

Traglast pro Schublade: 35 kg

2456/7016

2-türiger Schrank ohne Mitteltrennwand, mit 2 höhenverstellbaren Einlegeböden. Türen mit Zentralverschluss und Zylinderschloss. Öffnungswinkel max. 120°.

Nutzbreite: 873 mm
Nutztiefe: 465 mm
Öffnungsbreite: 784 mm

	Bestell-Nr.	Tragkraft kg	Rad-Ø mm	Ladefläche L x B mm	Außenmaße L x B x H mm	Eigengewicht kg
Werkstattwagen	2450/7016	400	160	985 x 590	1080 x 590 x 915	66
	2452/7016	400	160	985 x 590	1080 x 590 x 915	62
	2456/7016	400	160	985 x 590	1080 x 590 x 915	48
Werkstattwagen mit Abrollrand	12450/7016	400	160	985 x 590	1080 x 590 x 995	71
	12452/7016	400	160	985 x 590	1080 x 590 x 995	67
	12456/7016	400	160	985 x 590	1080 x 590 x 995	53
Schubladen-Einteilungs-Set	2146	-	-	-	-	-

Blau hinterlegte Bestellnummer = Schnelllieferung (Details siehe Seite 4)



Leichte Werkstattwagen Baukasten-System

Werkstattwagen, Stahlrohr geschweißt, pulverbeschichtet, dauerhaft oberflächengeschützt, schlag- und kratzfest, Böden aus Holzwerkstoffplatte im Stahlrahmen liegend.

2 Lenk- und 2 Bockrollen mit TPE-Bereifung. Naben mit Rillenkugellager. Feststeller an den Lenkrollen, gemäß EN 1757-3.

Arbeitshöhe: 820 mm
Gesamthöhe: 1040 mm
Gesamtlänge: 1130 mm

Tragkraft pro Fachboden in Schränken 30 kg, pro Schublade 25 kg.

2632

3 Ladeflächen mit umlaufendem Rand 12 mm hoch.

Verschließbarer Stahlschrank mit 1 festen und 2 verstellbaren Böden. 500 mm breit, 600 mm tief und 600 mm hoch.

Pulverbeschichtet, Korpus grau RAL 7035, Front brillantblau RAL 5007.

Etagenhöhen: 200, 510, 820

2633

1 Ladefläche mit umlaufendem Rand 12 mm hoch.

2 verschließbare Stahlschränke mit 1 festen und 2 verstellbaren Böden, 500 mm breit, 600 mm tief und 600 mm hoch.

2634

3 Ladeflächen mit umlaufendem Rand 12 mm hoch.

Zentral verschließbarer Schubladenschrank mit 4 Schubladen (3 x 120 mm hoch und 1 x 180 mm hoch), mit Kugelauszug und Auszugssperre. 4/5-Auszug. 500 mm breit, 600 mm tief und 600 mm hoch.

Etagenhöhen: 200, 510, 820

2635

1 Ladefläche mit umlaufendem Rand 12 mm hoch.

1 Stahlschrank wie 2632 und 1 Schubladenschrank wie 2634.



2632



2633



2634



2635



Anbausatz 2149

für Tischwagen, Stahlblechschublade mit Kugelauszug und Zylinderschloss.

Höhe x Breite x Tiefe innen
105 x 410 x 475 mm.

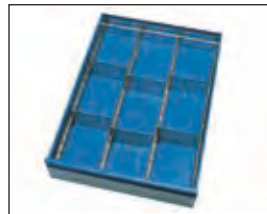

Schubladen-Einteilungs-Set 2148 | 2148/ES

aus verzinktem Stahlblech, steckbar. 2 Längsteiler und 6 Trennbleche.

Für Schubladenschränke
Bestell-Nr. 2148. Für Einzel-
Schubladen Bestell-Nr. 2148/ES.

* Bitte die Bestell-Nummer mit der Bestell-Nummer des betreffenden Wagens ergänzen
(z. B.: 2148-2632)

Zubehör S. 168-170

	Bestell-Nr.	Tragkraft kg	Rad-Ø mm	Ladefläche L x B mm	Außenmaße L x B x H mm	Anzahl der Böden	Eigengewicht kg
Werkstattwagen	2632	300	125	1000 x 600	1130 x 600 x 1040	3	60
	2633	300	125	1000 x 600	1130 x 600 x 1040	1	68
	2634	300	125	1000 x 600	1130 x 600 x 1040	3	77
	2635	300	125	1000 x 600	1130 x 600 x 1040	1	86
Anbausatz	2149	-	-	-	-	-	-
Schubladen-Einteilungs-Set	2148	-	-	-	-	-	-
Schubladen-Einteilungs-Set	2148/ES	-	-	-	-	-	-



Werkstattwagen Baukasten-System

Profilstahl-/Stahlrohrkonstruktion, pulverbeschichtet, brillantblau RAL 5007. Korpus grau RAL 7035.

Arbeitsplatte Buchen-Sperrholz 22 mm stark, mit 3-seitiger Umrandung 80 mm hoch.

2 Lenk- und 2 Bockrollen, TPE-Bereifung 160 x 40 mm, Naben mit Rillenkugellager.

Feststeller an den Lenkrollen, gemäß EN 1757-3.

Arbeitshöhe: 850 mm

2435

1 Zwischenboden und 1 verschließbarer Stahlschrank mit Flügeltür, 1 fester und 2 verstellbare Böden. 500 mm breit, 600 mm tief und 600 mm hoch.

Etagenhöhen: 226, 537, 850

2436

wie 2435, jedoch zusätzlich 1 Schublade mit Kugelauszug und Zylinderschloss.

H x B x T i. L. = 105 x 415 x 490 mm

Ohne Zwischenboden.

Etagenhöhen: 226, 850

2437

1 Zwischenboden und 1 zentral verschließbarer Schubladenschrank,

3 Schubladen 120 mm hoch und 1 Schublade 180 mm hoch. Kugelauszug und Auszugsperre. 4/5-Auszug.

500 mm breit, 600 mm tief und 600 mm hoch.

Etagenhöhen: 226, 537, 850

2438

1 Stahlschrank und 1 Schubladenschrank wie 2435 bzw. 2437.

Tragkraft pro Fachboden in Schränken 30 kg, pro Schublade 25 kg.

* Bitte die Bestell-Nummer mit der Bestell-Nummer des betreffenden Wagens ergänzen (z. B.: 2148-2437)

Anbausätze

Kabeltrommel und Druckluftschlauchtrommel auch für alle Tisch- und Werkstattwagen (Seite 39-42) verwendbar.

Zubehör S. 168-170



2435



2436



2437



2438



Schraubstock
Stahlgeschweißt.

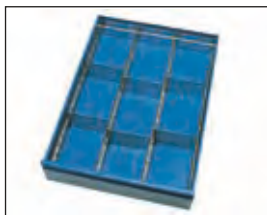

Schubladen-Einteilungs-Set
Aus verzinktem Stahlblech, steckbar. 2 Längsteiler und 6 Trennbleche.



Kabeltrommel
Nach VDE mit Thermoschutz. Feuchtraum-Ausführung mit 25 m Gummikabel 3 x 1,5 Anbausatz. Abschließbar durch Vorhängeschloss (nicht im Lieferumfang enthalten).



Druckluftschlauchtrommel
Mit 25 m Schlauch-NW 6 Anbausatz. Abschließbar durch Vorhängeschloss (nicht im Lieferumfang enthalten).



	Bestell-Nr.	Tragkraft kg	Rad-Ø mm	Ladefläche L x B mm	Außenmaße L x B x H mm	Eigengewicht kg
Werkstattwagen	2435	400	160	1120 x 650	1220 x 650 x 930	67
	2436	400	160	1120 x 650	1220 x 650 x 930	65
	2437	400	160	1120 x 650	1220 x 650 x 930	85
	2438	400	160	1120 x 650	1220 x 650 x 930	93
Schraubstock Backenbreite 100 mm	2144	-	-	-	-	5
Schraubstock Backenbreite 125 mm	2145	-	-	-	-	11
Schubladen-Einteilungs-Set*	2148	-	-	-	-	3
Kabeltrommel	2151	-	-	-	-	5
Druckluftschlauchtrommel	2153	-	-	-	-	4



Schwere Werkstattwagen Baukasten-System

Stahlrohr und Profilstahl geschweißt, pulverbeschichtet, Korpus grau RAL 7035, Front brillantblau RAL 5007, dauerhaft oberflächengeschützt, schlag- und kratzfest. Plattform Holzwerkstoffplatten, Oberfläche Buchendekor.

2 Lenk- und 2 Bockrollen, TPE-Bereifung, 200 x 40 mm, Naben mit Rillenkugellager oder gegen Mehrpreis Luft-Bereifung 220 x 70 mm, Naben mit Rollenlager.

Feststeller an den Lenkrollen, gemäß EN 1757-3.

Etagenhöhen:

TPE: 270/900 mm

Luft: 285/915 mm

Tragkraft obere Ladefläche 200 kg.

2432 | 2433

1 verschließbarer Stahlschrank mit Flügeltür, 1 fester und 2 verstellbare Böden.

2432: 500 mm breit,

700 mm tief und 600 mm hoch

2433: 600 mm breit,

800 mm tief und 600 mm hoch

2474

1 zentralverschließbarer Schubladenschrank,

1 Schublade 105 mm hoch,

2 Schubladen 120 mm hoch

und 1 Schublade 180 mm

hoch. Kugelauszug und

Auszugssperre. 4/5-Auszug.

500 mm breit, 700 mm tief und 600 mm hoch.

2475

2 verschließbare Stahlschränke mit 1 festen und 2 verstellbaren Böden, 500 mm breit, 700 mm tief und 600 mm hoch.

2476

1 Stahlschrank und 1 Schubladenschrank wie 2432 bzw. 2474.

Tragkraft pro Fachboden in Schränken 30 kg, pro Schublade 25 kg.

* Bitte die Bestell-Nummer mit der Bestell-Nummer des betreffenden Wagens ergänzen (z. B.: 2148-2474)

Zubehör S. 168-170



2432 | 2433



2474



2475



2476



Anbausatz

Für Tischwagen, Stahlblechschublade mit Kugelauszug und Zylinderschloss.

Höhe x Breite x Tiefe innen: 105 x 410 x 475 mm

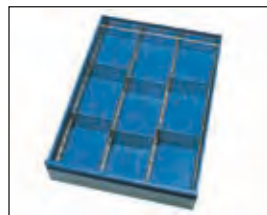

Schubladen-Einteilungs-Set

Aus verzinktem Stahlblech, steckbar. 2 Längsteiler und 6 Trennbleche.

Für Schubladenschränke Bestell-Nr. 2148. Für Einzel-Schubladen Bestell-Nr. 2148/ES.



Arbeitsplatte

Für alle Typen (bis auf 2433) auf dieser Seite. Buchensperrholz 22 mm stark, Größe 1150 x 750 mm, aufschraubbar auf vorhandene Platte.

	Bestell-Nr.	Tragkraft kg	Rad-Ø mm	Ladefläche L x B mm	Außenmaße L x B x H mm	Eigengewicht kg	
Werkstattwagen	2432	600	200	1050 x 700	1197 x 709 x 900	76	
	2433	600	200	1250 x 800	1397 x 809 x 900	86	
	2474	600	200	1050 x 700	1197 x 709 x 900	89	
	2475	600	200	1050 x 700	1197 x 709 x 900	99	
	2476	600	200	1050 x 700	1197 x 709 x 900	111	
Anbausatz	2149	-	-	-	-	-	
Schubladen-Einteilungs-Set*	2148	-	-	-	-	-	
Schubladen-Einteilungs-Set	2148/ES	-	-	-	-	-	
Arbeitsplatte	2140	-	-	1150 x 750	-	14	

ROLLPULTE

Mobile Arbeitsplätze für Betrieb, Lager und Versand • Äußerst praktisch und wendig • Sauber verarbeitete Stahlrohr-/Profilstahlkonstruktion • Hochwertige Pulverbeschichtung für dauerhaft attraktives Finish • Schreibfläche aus Holzwerkstoffplatte mit Buchendekor und Anschlagleiste oder auf abschließbarem Stahlblech-Schreibpult pulverbeschichtet RAL 7035 mit Anschlagkante und aufgeklebter Schreibunterlage in blau • Böden variabel einschraubbar • Abschließbare Flügeltürschränke mit 1 festem und 2 verstellbaren Böden, Korpus grau RAL 7035 und Front brillantblau RAL 5007 • Leicht laufende Lenkrollen, 2 Stück mit Feststeller • Großer Rad-Ø zum leichten Überwinden von Schwellen und Kanten





Rollpulte

Stahlrohr und Profilstahl geschweißt, Schraubkonstruktion, pulverbeschichtet, brillantblau RAL 5007. 4 Lenkrollen mit TPE-Bereifung 125 x 32 mm, 2 Stück mit Feststeller, Naben mit Gleitlager.

Die großen Rollen ermöglichen leichtes Verfahren auch über Kanten und Schwellen.

5834

Schreibfläche Holzwerkstoffplatte 605 mm breit und 589 mm tief, mit Anschlagleiste. 2 Ablageböden variabel einschraubbar. 2 Ordnerhöhen möglich. Tragkraft pro Boden 50 kg.



5834



5836

5836

wie 5834, jedoch mit 1 verschließbarem Stahlschrank (B x T x H: 500 x 600 x 600 mm) mit Flügeltür, 1 fester und 2 verstellbare Böden. Pulverbeschichtet, Korpus grau RAL 7035, Front brillantblau RAL 5007. Tragkraft pro Fachboden im Schrank 30 kg.



5839



5844

5839

wie 5836, jedoch zusätzlich mit 1 abschließbaren Tastaturschublade mit Vollauszug und ausziehbarer Mousepad-Auflage. Schreibfläche waagrecht. Mit Kabeldurchführungen in Schreibfläche und Schrank. Lieferung ohne Dekoration.

5844

1 Schreibpult aus Stahlblech, pulverbeschichtet grau RAL 7035. Schreibplatte aufklappbar und abschließbar, mit aufgeklebter Schreibunterlage. 2 Ablageböden im Raster von 50 mm variabel einschraubbar, 1 x Ordnerhöhe möglich. Tragkraft pro Boden 50 kg.



5837



5838

5837

wie 5834, jedoch in doppelter Breite, Schreibfläche 1100 mm breit und 589 mm tief, mit Anschlagleiste. 2 Ablageböden variabel einschraubbar. 2 Ordnerhöhen möglich. Tragkraft pro Boden 50 kg.

5838

wie 5837, jedoch mit 1 verschließbarem Stahlschrank wie 5836.

	Bestell-Nr.	Tragkraft kg	Rad-Ø mm	Ladefläche L x B mm	Außenmaße L x B x H mm	Schreibhöhe mm	Eigengewicht kg
Rollpulte	5834	100	125	500 x 600	615 x 610 x 1195	1100/1195	25,5
	5836	100	125	500 x 600	615 x 610 x 1195	1100/1195	46
	5839	150	125	650 x 650	650 x 650 x 1110	1110	53
	5844	150	125	500 x 600	600 x 615 x 1320	1150/1320	42
	5837	100	125	1000 x 600	1105 x 610 x 1195	1100/1195	38,5
	5838	100	125	1000 x 600	1105 x 610 x 1195	1100/1195	59,5



2445



2446



2448



2449

Rollschrank

2445

Flügeltürschrank verschließbar, mit 1 festen und 2 verstellbaren Böden, 500 mm breit, 600 mm tief und 600 mm hoch. Arbeitsfläche Sandwich-Platte 19 mm stark, mit 3-seitiger Umrandung 80 mm hoch.

2 Lenk- und 2 Bockrollen, TPE-Bereifung, Naben mit Rillenkugellager. Feststeller an den Lenkrollen, **gemäß EN 1757-3**.

Pulverbeschichtet, Korpus grau RAL 7035, Front brillantblau RAL 5007.

Arbeitshöhe: 800 mm

Rollschrank

2446

Schubladenschrank, zentral verschließbar, 3 Schubladen 120 mm hoch und 1 Schublade 180 mm hoch. Kugelauszug und Auszugssperre, sonst wie 2445.

Rollpulte

2448

wie 2445 jedoch anstatt Arbeitsplatte Schreibpult-Aufsatz aus Stahlblech pulverbeschichtet. Schreibplatte aufklappbar, mit Schreibunterlage.

Schreibhöhe 1034/1197 mm.

Rollpulte

2449

wie 2446, jedoch anstatt Arbeitsplatte Schreibpult-Aufsatz aus Stahlblech pulverbeschichtet.

Schreibplatte aufklappbar, mit Schreibunterlage.

Schreibhöhe 1034/1197 mm.

Tragkraft pro Fachboden in Schränken 30 kg, pro Schublade 25 kg.

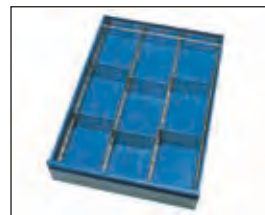

Schubladen-Einteilungs-Set*

Aus verzinktem Stahlblech, steckbar. 2 Längsteiler und 6 Trennbleche.

* Bitte die Bestell-Nummer mit der Bestell-Nummer des betreffenden Wagens ergänzen (z. B.: 2148-2446)

	Bestell-Nr.	Tragkraft kg	Rad-Ø mm	Ladefläche L x B mm	Außenmaße L x B x H mm	Eigengewicht kg	
Rollschränke	2445	150	125	650 x 550	650 x 550 x 875	35	
	2446	150	125	650 x 550	650 x 550 x 875	54	
Rollpulte	2448	150	125	-	650 x 550 x 1200	41	
	2449	150	125	-	650 x 550 x 1200	60	
Zubehör	2148*			Schubladen-Einteilungs-Set			



Rolltische

5862

Stahlrohr und Profilstahl geschweißt, Schraubkonstruktion, pulverbeschichtet, brillantblau RAL 5007.

Tischfläche Sandwich-Platte 19 mm stark, Oberfläche Buchendekor.

2 Ablageböden im Raster von 50 mm variabel einschraubbar, 1 x Ordnerhöhe möglich.

4 Lenkrollen mit TPE-Bereifung 125 x 32 mm, 2 Stück mit Feststeller, Naben mit Gleitlager.

Tragkraft pro Boden 50 kg.

Tischhöhe 910 mm.

Ablageböden 300 und 670 mm hoch, im Raster von 50 mm veränderbar.



5862



5864

5864

wie 5862, jedoch mit 1 verschließbaren Stahlschrank mit Flügeltür, 1 fester und 2 verstellbare Böden.

500 mm breit, 600 mm tief und 600 mm hoch.

Pulverbeschichtet, Korpus grau RAL 7035, Front brillantblau RAL 5007.

Tragkraft pro Fachboden im Schrank 30 kg.



5866



5866 Anwendungsbeispiel

5866

wie 5864, jedoch anstatt des Zwischenbodens 1 abschließbare Tastaturschublade mit Vollauszug und ausziehbarer Mousepad-Auflage.

Kabeldurchführung in der Tischplatte.

Tragkraft pro Fachboden im Schrank 30 kg.



5868

5868

wie 5864, jedoch mit 2 verschließbaren Stahlschränken.

Tragkraft pro Fachboden in Schränken 30 kg.



Detail Tastaturschublade von Rolltisch 5866.



Schreibunterlage für die Tischplatte blau, Größe 485 x 485 mm.

	Bestell-Nr.	Tragkraft kg	Rad-Ø mm	Außenmaße L x B x H mm	Eigengewicht kg
Rolltische	5862	150	125	1120 x 650 x 910	42
	5864	150	125	1120 x 650 x 910	59
	5866	150	125	1120 x 650 x 910	68
	5868	150	125	1120 x 650 x 910	76
Schreibunterlage	5880	-	-	485 x 485	0,5

C+C WAGEN

Für alle Anwendungen, bei denen mehrere Transportwagen auf engem Raum bereit gestellt werden müssen • 75 % Stellraumeinsparung durch Ineinanderschieben der unbeladenen Wagen • 3 verschiedene Ausführungen in jeweils 3 Ladeflächengrößen • Robuste Stahlrohrkonstruktion • Durch hochwertige Pulverbeschichtung dauerhaft oberflächengeschützt, schlag- und kratzfest • Ladefläche aus rutschhemmender wasserfester Sperrholzplatte • Leichter Lauf durch große Qualitätsrollen • Sinnvolles Zubehör wie Schreibtafel, Drahtkorb oder Pfandschloss





C+C Wagen

Ineinanderschiebbare Wagen,
75% Stellraum-Einsparung

Stahlrohrkonstruktion,
pulverbeschichtet, Ladefläche
rutschsichere Siebdruckplatte
aus wasserfestem Sperrholz.
2 Lenk- und 2 Bockrollen,
TPE-Bereifung, Naben mit
Rillenkugellager.

Feststeller an den Lenkrollen,
gemäß der Europäischen
Norm EN 1757-3 (Sicherheit
von Plattformwagen).

2960 | 2961 | 2962

Ladehöhe:
bei Rad-Ø 160 = 265 mm
bei Rad-Ø 200 = 310 mm

2970 | 2971 | 2972

wie 2960/2961/2962, jedoch
mit 2 Etagen.

Höhe der Etagen:
bei Rad-Ø 160 = 265/775 mm
bei Rad-Ø 200 = 310/820 mm
Tragkraft oberer Boden 80 kg.

2980 | 2981 | 2982

wie 2960/2961/2962, jedoch
anstatt des Rohrschiebebügels
2 Seitenbügel 680 mm hoch,
an der Bockrollenseite eben-
falls 2 Seitenbügel
500 mm hoch.

Lichte Ladeflächenbreite
435/535/635 mm.

Ladehöhe:
bei Rad-Ø 160 = 265 mm
bei Rad-Ø 200 = 310 mm



2960 | 2961 | 2962



2970 | 2971 | 2972



2980 | 2981 | 2982



Schreibtafel hoch DIN A4

Siehe auch Seite 170.



Schreibtafel quer DIN A4

Siehe auch Seite 170.



Drahtkorb

Für Kleinteile, 600 x 140 x 200 mm.
Siehe auch Seite 170.



Pfandschloss

Aus hochwertigem Kunststoff,
einfach und sicher zu bedienen.
Für 1-Euro-Münzen.

Wandanschlusskette

Für Pfandschloss, 1,20 m lang.

	Bestell-Nr.	Tragkraft kg	Rad-Ø mm	Ladefläche L x B mm	Außenmaße L x B x H mm	Eigengewicht kg	
C+C Wagen	2960	400	160	850 x 500	1045 x 643 x 959	25	
	2961	500	200	1000 x 600	1212 x 743 x 1004	28	
	2962	500	200	1000 x 700	1212 x 843 x 1004	31	
	2970	400	160	850 x 500	1045 x 643 x 959	32	
	2971	500	200	1000 x 600	1212 x 743 x 1004	36	
	2972	500	200	1000 x 700	1212 x 843 x 1004	41	
	2980	400	160	850 x 500	1045 x 643 x 949	27	
	2981	500	200	1000 x 600	1212 x 743 x 990	30	
	2982	500	200	1000 x 700	1212 x 843 x 990	33	
Schreibtafel hoch	1290	-	-	-	-	1,2	
Schreibtafel quer	1390	-	-	-	-	1,3	
Drahtkorb	1291	-	-	-	-	1,8	
Pfandschloss	2910	-	-	-	-	0,24	
Wandanschlusskette	2913	-	-	-	-	0,28	



2966

Lagerwagen Ineinanderschiebbare Wagen, 75% Stellraum-Einsparung.

Handlich und wendig, für schnelle Transporte und Kommissionierung.

Lagerwagen in Stahlrohrkonstruktion, Ladeflächen aus Drahtgitter. Pulverbeschichtet, brillantblau RAL 5007. 4 Lenkrollen, Räder mit TPE-Bereifung 125 x 32 mm, elastisch und leicht laufend, spurlos. Naben mit Gleitlager.

2 Lenkrollen mit Feststeller, gemäß EN 1757-3.

Zerlegte Anlieferung, leichte Selbstmontage.



2977

2966

Eine Plattform, konisch und leicht geneigt.

Plattformhöhe 227 mm.

2977

Zwei Plattformen, untere konisch, obere rechteckig, leicht geneigt.

Obere Plattform hochstellbar. Plattformhöhen 227/755 mm. Tragkraft obere Plattform 80 kg.



Schreibtafel hoch DIN A4
Siehe auch Seite 170.



Schreibtafel quer DIN A4
Siehe auch Seite 170.



Drahtkorb
Für Kleinteile, 600 x 140 x 200 mm.
Siehe auch Seite 170.



Pfandschloss
Aus hochwertigem Kunststoff, einfach und sicher zu bedienen. Für 1-Euro-Münzen.

Wandanschlusskette
Für Pfandschloss, 1,20 m lang.

	Bestell-Nr.	Tragkraft kg	Rad-Ø mm	Ladefläche L x B mm	Außenmaße L x B x H mm	Eigengewicht kg
Lagerwagen	2966	300	125	850 x 500/320	967 x 560 x 977	14
	2977	300	125	715 x 455	967 x 560 x 977	21
Schreibtafel hoch	1290	-	-	-	-	1,2
Schreibtafel quer	1390	-	-	-	-	1,3
Drahtkorb	1291	-	-	-	-	1,8
Pfandschloss	2910	-	-	-	-	0,24
Wandanschlusskette	2913	-	-	-	-	0,28

ETAGENWAGEN

Ein multifunktionales Baukastensystem mit dem fetra-Steck- und Schraubprinzip • Diese Etagenwagen lassen sich vielfach verändern, austauschen und ergänzen • Profilstahl-/Stahlrohrkonstruktion • Pulverbeschichtet brillantblau RAL 5007 • Stirnwände offen oder mit eingeschraubtem Drahtgitter oder senkrechten Rohrstreben versehen, damit nichts durchfallen kann • Schiebegriff beidseitig anschraubbar, auch ohne Griff zu verwenden • Einlegeböden aus tragfähigen, biegesteifen Sandwichplatten, Oberfläche Buchendekor, Kanten mit PVC-Umleimer oder Einlegekästen aus Holzwerkstoffplatten, Oberfläche Buchendekor • Bodenträger nach Bedarf im Raster von 100 mm einschraubbar • 2 Lenk- und 2 Bockrollen, Räder mit TPE-Bereifung, Naben mit Rillenkugellager • Feststeller an den Lenkrollen





Etagenwagen Baukasten-System

Stahlrohr und Profilstahl geschweißt, pulverbeschichtet brillantblau RAL 5007, Schraubkonstruktion. Stirnwände in 3 Höhen.

1 fester und 2, 3 bzw. 4 Einlegeböden aus tragfähigen, biegesteifen Sandwich-Platten, Oberfläche Buchendekor.

Einlegeböden variabel einsetzbar, im Raster von 100 mm.

Tragkraft pro Einlegeboden 90 kg.

Beräderung:

2 Lenk- und 2 Bockrollen, TPE-Bereifung 160 x 40 bzw. 200 x 40 mm, Naben mit Rillenkugellager.

Feststeller an den Lenkrollen, gemäß der Europäischen Norm EN 1757-3 (Sicherheit von Plattformwagen).

Einlegeböden

Mehr- oder Minderpreis, inklusiv 1 Paar Auflegewinkeln

Größe mm	Bestell-Nr.
850 x 500	E8100ETAW
1000 x 600	E8101ETAW
1000 x 700	E8102ETAW
1200 x 800	E8103ETAW

Versteifungsstreben für Etagenwagen

mit Flanschen für Zweipunkt-Verschraubung, stabilisieren den Aufbau und erhöhen die Tragkraft der Einlegeböden.

1 Paar wird pro Wagen mitgeliefert.



Tragkraft pro Boden 150 kg anstatt 90 kg.

Der Boden, der über den Versteifungsstreben liegt, trägt durch die Unterstützung 150 kg.

Falls die Tragkraftherhöhung weiterer Böden gewünscht wird, bitte entsprechend Versteifungsstreben bestellen.

Versteifungsstreben

1 Paar zusätzlich für 1 Boden

Größe mm	Bestell-Nr.
850 x 500	E8100VK
1000 x 600	E8101VK
1000 x 700	E8102VK
1200 x 800	E8103VK

Zubehör S. 168-170



8100 | 8101 | 8102 | 8103



8200 | 8201 | 8202 | 8203



8301 | 8302 | 8303



8240 | 8241 | 8242 | 8243



8341 | 8342 | 8343

	Bestell-Nr.	Tragkraft kg	Rad-Ø mm	Ladefläche L x B mm	Außenmaße L x B x H mm	Etagenhöhen mm	Eigengewicht kg
Etagenwagen	8100	500	160	850 x 500	1019 x 509 x 1111	228, 628, 1028	41
	8101	600	200	1000 x 600	1169 x 609 x 1152	269, 669, 1069	50
	8102	600	200	1000 x 700	1169 x 709 x 1152	269, 669, 1069	55
	8103	600	200	1200 x 800	1369 x 809 x 1152	269, 669, 1069	68
	8200	500	160	850 x 500	1019 x 509 x 1511	228, 628, 1028, 1428	51
	8201	600	200	1000 x 600	1169 x 609 x 1552	269, 669, 1069, 1469	61
	8202	600	200	1000 x 700	1169 x 709 x 1552	269, 669, 1069, 1469	68
	8203	600	200	1200 x 800	1369 x 809 x 1552	269, 669, 1069, 1469	85
	8301	600	200	1000 x 600	1169 x 609 x 1800	269, 669, 1069, 1469	64
	8302	600	200	1000 x 700	1169 x 709 x 1800	269, 669, 1069, 1469	69
	8303	600	200	1200 x 800	1369 x 809 x 1800	269, 669, 1069, 1469	86
	8240	500	160	850 x 500	1019 x 509 x 1511	228, 528, 828, 1128, 1428	56
8241	600	200	1000 x 600	1169 x 609 x 1552	269, 569, 869, 1169, 1469	71	
8242	600	200	1000 x 700	1169 x 709 x 1552	269, 569, 869, 1169, 1469	79	
8243	600	200	1200 x 800	1369 x 809 x 1552	269, 569, 869, 1169, 1469	99	
8341	600	200	1000 x 600	1169 x 609 x 1800	269, 569, 869, 1169, 1469	72	
8342	600	200	1000 x 700	1169 x 709 x 1800	269, 569, 869, 1169, 1469	80	
8343	600	200	1200 x 800	1369 x 809 x 1800	269, 569, 869, 1169, 1469	101	

Blau hinterlegte Bestellnummer = Schnelllieferung (Details siehe Seite 4)



Etagenwagen Baukasten-System

Stahlrohr und Profilstahl geschweißt, pulverbeschichtet brillantblau RAL 5007, Schraubkonstruktion. Stirnwände mit vertikalen Rohrstreben im Abstand von ca. 130 mm. Längswände zum Einhängen.

1 fester und 3 bzw. 4 Einlegeböden aus tragfähigen, biegesteifen Sandwich-Platten, Oberfläche Buchendekor.

Einlegeböden variabel einsetzbar, im Raster von 100 mm.

Tragkraft pro Einlegeboden 90 kg.

Beräderung:

2 Lenk- und 2 Bockrollen, TPE-Bereifung 200 x 40 mm, Naben mit Rillenkugellager.

Feststeller an den Lenkrollen, gemäß der Europäischen Norm EN 1757-3 (Sicherheit von Plattformwagen).



8311 | 8312 | 8313



8351 | 8352 | 8353

Einlegeböden

Mehr- oder Minderpreis, inklusiv 1 Paar Auflagewinkeln

Größe mm	Bestell-Nr.
850 x 500	E8100ETAW
1000 x 600	E8101ETAW
1000 x 700	E8102ETAW
1200 x 800	E8103ETAW

Versteifungsstreben für Etagenwagen

1 Paar wird pro Wagen mitgeliefert.

Details siehe Seite 51.



Tragkraft pro Boden 150 kg anstatt 90 kg.



8311-1 | 8312-1 | 8313-1



8351-1 | 8352-1 | 8353-1



Versteifungsstreben

1 Paar zusätzlich für 1 Boden

Größe mm	Bestell-Nr.
850 x 500	E8100VK
1000 x 600	E8101VK
1000 x 700	E8102VK
1200 x 800	E8103VK

	Bestell-Nr.	Tragkraft kg	Rad-Ø mm	Ladefläche L x B mm	Außenmaße L x B x H mm	Etagenhöhen mm	Eigengewicht kg
Etagenwagen	8311	600	200	1000 x 600	1169 x 609 x 1800	269, 669, 1069, 1469	70
	8312	600	200	1000 x 700	1169 x 709 x 1800	269, 669, 1069, 1469	80
	8313	600	200	1200 x 800	1369 x 809 x 1800	269, 669, 1069, 1469	97
	8351	600	200	1000 x 600	1169 x 609 x 1800	269, 569, 869, 1169, 1469	79
	8352	600	200	1000 x 700	1169 x 709 x 1800	269, 569, 869, 1169, 1469	91
	8353	600	200	1200 x 800	1369 x 809 x 1800	269, 569, 869, 1169, 1469	112
	8311-1	600	200	1000 x 600	1169 x 630 x 1800	269, 669, 1069, 1469	82
	8312-1	600	200	1000 x 700	1169 x 730 x 1800	269, 669, 1069, 1469	92
	8313-1	600	200	1200 x 800	1369 x 830 x 1800	269, 669, 1069, 1469	111
8351-1	600	200	1000 x 600	1169 x 630 x 1800	269, 569, 869, 1169, 1469	95	
8352-1	600	200	1000 x 700	1169 x 730 x 1800	269, 569, 869, 1169, 1469	107	
8353-1	600	200	1200 x 800	1369 x 830 x 1800	269, 569, 869, 1169, 1469	128	



Etagenwagen Baukasten-System

Stahlrohr und Profilstahl geschweißt, pulverbeschichtet brillantblau RAL 5007, Schraubkonstruktion. Stirnwände in 3 Höhen.

1 fester und 2 bzw. 3 Einlegekästen aus Holzwerkstoffplatten, Oberfläche Buchendekor.

Einlegekästen variabel einsetzbar, im Raster von 100 mm.

Tragkraft pro Einlegekasten 120 kg.

Kastenhöhe 60 mm.

Kasten-Innenmaß bei

Ladefläche in mm

850 x 500 = 815 x 455 x 45

1000 x 600 = 965 x 555 x 45

1000 x 700 = 965 x 655 x 45

1200 x 800 = 1165 x 755 x 45

Beräderung:

2 Lenk- und 2 Bockrollen, TPE-Bereifung 160 x 40 bzw. 200 x 40 mm, Naben mit Rillenkugellager.

Feststeller an den Lenkrollen, gemäß der Europäischen Norm EN 1757-3 (Sicherheit von Plattformwagen).

Einlegekästen

Mehr- oder Minderpreis, inklusiv 1 Paar Aufschlagwinkeln

Größe mm	Bestell-Nr.
850 x 500	E8100ETAW
1000 x 600	E8101ETAW
1000 x 700	E8102ETAW
1200 x 800	E8103ETAW

Versteifungsstreben für Etagenwagen

1 Paar wird pro Wagen mitgeliefert. Details siehe Seite 51.



Tragkraft pro Boden 150 kg anstatt 90 kg.

Versteifungsstreben

1 Paar zusätzlich für 1 Boden

Größe mm	Bestell-Nr.
850 x 500	E8100VK
1000 x 600	E8101VK
1000 x 700	E8102VK
1200 x 800	E8103VK

Zubehör S. 168-170



8120 | 8121 | 8122 | 8123



8220 | 8221 | 8222 | 8223



8321 | 8322 | 8323



	Bestell-Nr.	Tragkraft kg	Rad-Ø mm	Ladefläche L x B mm	Außenmaße L x B x H mm	Etagenhöhen mm	Eigengewicht kg
Etagenwagen	8120	500	160	850 x 500	1019 x 509 x 1111	228, 628, 1028	48
	8121	600	200	1000 x 600	1169 x 609 x 1152	269, 669, 1069	59
	8122	600	200	1000 x 700	1169 x 709 x 1152	269, 669, 1069	65
	8123	600	200	1200 x 800	1369 x 809 x 1152	269, 669, 1069	81
	8220	500	160	850 x 500	1019 x 509 x 1511	228, 628, 1028, 1428	57
	8221	600	200	1000 x 600	1169 x 609 x 1552	269, 669, 1069, 1469	70
	8222	600	200	1000 x 700	1169 x 709 x 1552	269, 669, 1069, 1469	78
	8223	600	200	1200 x 800	1369 x 809 x 1552	269, 669, 1069, 1469	97
	8321	600	200	1000 x 600	1169 x 609 x 1800	269, 669, 1069, 1469	71
	8322	600	200	1000 x 700	1169 x 709 x 1800	269, 669, 1069, 1469	79
	8323	600	200	1200 x 800	1369 x 809 x 1800	269, 669, 1069, 1469	98



Etagenwagen Baukasten-System

Stahlrohr und Profilstahl geschweißt, pulverbeschichtet brillantblau RAL 5007, Schraubkonstruktion.

1 fester und 3 Einlegeböden aus tragfähigen, biegesteifen Sandwich-Platten, Oberfläche Buchendekor. Einlegeböden variabel einsetzbar, im Raster von 100 mm. Tragkraft pro Einlegeboden 90 kg.

Beräderung:
2 Lenk- und 2 Bockrollen, TPE-Bereifung 200 x 40 mm, Naben mit Rillenkugellager.

Feststeller an den Lenkrollen, gemäß der Europäischen Norm EN 1757-3 (Sicherheit von Plattformwagen).



8411 | 8412 | 8413



8411-1 | 8412-1 | 8413-1

8411 | 8412 | 8413

Stirnwände geschlossen mit Drahtgitter 100 x 100 x 5 mm.

8411-1 | 8412-1 | 8413-1

Stirnwände und eine Längswand geschlossen mit Drahtgitter 100 x 100 x 5 mm.

Einlegeböden

Mehr- oder Minderpreis, inklusiv 1 Paar Auflegewinkeln

Größe mm	Bestell-Nr.
1000 x 600	E8101ETAW
1000 x 700	E8102ETAW
1200 x 800	E8103ETAW

Etagenwagen mit faltbaren Etagenböden

Ausführung wie oben, jedoch lose Böden als Faltböden ausgeführt. Böden 3-teilig aus wasserfestem Sperrholz mit Klavierband an den Fallstellen, mit den Auflegewinkeln verschraubt. Auflegewinkel mit Einrastmulden versehen, wodurch die faltbaren Böden sicher stehen.

8462 | 8463

Offene Stirn- und Längswände.



8462 | 8463



8462-1 | 8463-1



Etagenwagen mit faltbaren Etagenböden

sind praktisch beim Transportieren unterschiedlich großer Artikel. Störende oder nicht benötigte Etagenböden können durch ihr geringes Eigengewicht einfach gefaltet und hochgestellt werden, bleiben aber fest am Wagen und sind dadurch jederzeit verfügbar und wieder nutzbar. Durch Einrastmulden in den Auflegewinkeln sind die hochgestellten Böden sicher arretiert.

Böden aus wasserfestem Sperrholz, 3-teilig, an den Fallstellen mit Klavierband versehen. Durch einseitige Verschraubung mit den Auflegewinkeln unverlierbar.

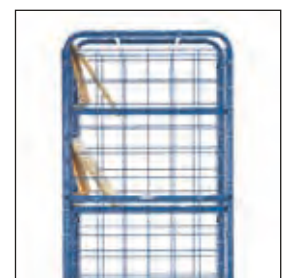

8462-1 | 8463-1

Stirnwände und eine Längswand mit Drahtgitter 100 x 100 x 50 mm.

Faltbare Etagenböden

Mehr- oder Minderpreis, inklusiv 1 Paar Auflegewinkeln

Größe mm	Bestell-Nr.
1000 x 700	E8462ETAW
1200 x 800	E8463ETAW

Zubehör S. 168-170

	Bestell-Nr.	Tragkraft kg	Rad-Ø mm	Ladefläche L x B mm	Außenmaße L x B x H mm	Etagenhöhen mm	Eigengewicht kg
Etagenwagen mit Drahtgitterwänden	8411	600	200	1000 x 600	1169 x 609 x 1800	269, 669, 1069, 1469	74
	8412	600	200	1000 x 700	1169 x 709 x 1800	269, 669, 1069, 1469	79
	8413	600	200	1200 x 800	1369 x 809 x 1800	269, 669, 1069, 1469	97
Etagenwagen mit faltbaren Etagenböden	8411-1	600	200	1000 x 600	1169 x 609 x 1800	269, 669, 1069, 1469	80
	8412-1	600	200	1000 x 700	1169 x 709 x 1800	269, 669, 1069, 1469	85
	8413-1	600	200	1200 x 800	1369 x 809 x 1800	269, 669, 1069, 1469	103
Etagenwagen mit faltbaren Etagenböden	8462	600	200	1000 x 700	1169 x 709 x 1800	269, 669, 1069, 1469	60
	8463	600	200	1200 x 800	1369 x 809 x 1800	269, 669, 1069, 1469	83
	8462-1	600	200	1000 x 700	1169 x 709 x 1800	269, 669, 1069, 1469	72
	8463-1	600	200	1200 x 800	1369 x 809 x 1800	269, 669, 1069, 1469	93

PAKETWAGEN

Ein multifunktionales Baukastensystem mit dem fetra-Steck- und Schraubprinzip • Diese Paketwagen lassen sich vielfach verändern, austauschen und ergänzen • Profilstahl-/Stahlrohrkonstruktion • Stirnwände und eine Längswand mit vertikalen Rohrstreben oder mit eingeschraubtem Drahtgitter 100 x 100 x 5 mm • Pulverbeschichtet brillantblau RAL 5007 • Schiebegriff beidseitig anschraubbar • Plattform mit Holzwerkstoffplatte, Oberfläche Buchendekor • 2 Lenk- und 2 Bockrollen, Räder TPE-Bereifung, Naben mit Rillenkugellager • Feststeller an den Lenkrollen • Optional mit Doppelflügeltüren an der offenen Längsseite und Dach für völlig geschlossene Wagen





Paketwagen Baukasten-System

Stahlrohr und Profilstahl geschweißt, pulverbeschichtet brillantblau RAL 5007, Schraubkonstruktion.

Stirnwände in 2 Höhen, mit vertikalen Rohrstreben im Abstand von ca. 130 mm oder mit Drahtgitter 100 x 100 x 5 mm. Längswand mit Rohrstreben zum Einhängen. Längswand aus Drahtgitter fest verschraubt.

Plattform Holzwerkstoffplatte, Oberfläche Buchendekor.

Beräderung:

2 Lenk- und 2 Bockrollen, TPE-Bereifung, 200 x 40 mm, Naben mit Rillenkugellager.

Feststeller an den Lenkrollen, gemäß der Europäischen Norm EN 1757-3 (Sicherheit von Plattformwagen).

Gesamthöhe / Nutzhöhe

1552 mm / 1320 mm

1800 mm / 1530 mm

Einlegeböden

Mehr- oder Minderpreis, inklusiv 1 Paar Auflegewinkeln

Größe mm	Bestell-Nr.
1000 x 600	E8101ETAW
1000 x 700	E8102ETAW
1200 x 800	E8103ETAW



8481-1 | 8482-1 | 8483-1



8581-1 | 8582-1 | 8583-1



8381-1 | 8382-1 | 8383-1

	Bestell-Nr.	Tragkraft kg	Rad-Ø mm	Ladefläche L x B mm	Außenmaße L x B x H mm	Etagenhöhen mm	Eigengewicht kg
Paketwagen	8481-1	600	200	1000 x 600	1169 x 609 x 1552	269	44
	8482-1	600	200	1000 x 700	1169 x 709 x 1552	269	45,5
	8483-1	600	200	1200 x 800	1369 x 809 x 1552	269	52
	8581-1	600	200	1000 x 600	1169 x 609 x 1800	269	46
	8582-1	600	200	1000 x 700	1169 x 709 x 1800	269	49
	8583-1	600	200	1200 x 800	1369 x 809 x 1800	269	55
	8381-1	600	200	1000 x 600	1169 x 630 x 1800	269	55
	8382-1	600	200	1000 x 700	1169 x 730 x 1800	269	60
	8383-1	600	200	1200 x 800	1369 x 830 x 1800	269	67



8481-3 | 8482-3 | 8483-3



8481-3D | 8482-3D | 8483-3D



8581-3 | 8582-3 | 8583-3



8581-3D | 8582-3D | 8583-3D



Dach
Stahlrohrrahmen mit eingeschweißtem Drahtgitter 100 x 100 x 5 mm, pulverbeschichtet.

Paketwagen Baukasten-System 8481-3 | 8482-3 | 8483-3 8581-3 | 8582-3 | 8583-3

mit Drahtgitterwänden. Stahlrohr und Profilstahl geschweißt, pulverbeschichtet brillantblau RAL 5007, Schraubkonstruktion.

Stirnwände und eine Längswand mit Drahtgitter 100 x 100 x 5 mm. Mit einer Doppelflügeltür an der offenen Längsseite, Stahlrohr-Rahmen mit eingeschweißtem Drahtgitter 100 x 100 x 5 mm. In den Rohrrahmen integrierter Riegelverschluss, abschließbar durch Vorhängeschloss (nicht im Lieferumfang enthalten), Türflügel an die Stirnwände klappbar.

Plattform Holzwerkstoffplatte, Oberfläche Buchendekor.

Beräderung:
2 Lenk- und 2 Bockrollen, TPE-Bereifung, 200 x 40 mm, Naben mit Rillenkugellager.

Feststeller an den Lenkrollen, gemäß der Europäischen Norm EN 1757-3 (Sicherheit von Plattformwagen).

Gesamthöhe / Nutzhöhe:
1552 mm / 1280 mm
1800 mm / 1530 mm

8481-3D | 8482-3D 8483-3D | 8581-3D 8582-3D | 8583-3D

Ausführung wie oben, jedoch zusätzlich mit Dach aus Drahtgitter.

Einlegeböden

Mehr- oder Minderpreis, inklusiv 1 Paar Auflagewinkeln

Größe mm	Bestell-Nr.
1000 x 600	E8101ETAW
1000 x 700	E8102ETAW
1200 x 800	E8103ETAW

	Bestell-Nr.	Tragkraft kg	Rad-Ø mm	Ladefläche L x B mm	Außenmaße L x B x H mm	Etagenhöhen mm	Eigengewicht kg
Paketwagen mit Doppelflügeltüren	8481-3	600	200	1000 x 600	1169 x 630 x 1552	269	58
	8482-3	600	200	1000 x 700	1169 x 730 x 1552	269	61
	8483-3	600	200	1200 x 800	1369 x 830 x 1552	269	65,5
	8581-3	600	200	1000 x 600	1169 x 630 x 1800	269	62
	8582-3	600	200	1000 x 700	1169 x 730 x 1800	269	63
	8583-3	600	200	1200 x 800	1369 x 830 x 1800	269	70,5
Paketwagen mit Doppelflügeltüren und Dach	8481-3D	600	200	1000 x 600	1169 x 630 x 1552	269	60,5
	8482-3D	600	200	1000 x 700	1169 x 730 x 1552	269	63,5
	8483-3D	600	200	1200 x 800	1369 x 830 x 1552	269	75
	8581-3D	600	200	1000 x 600	1169 x 630 x 1800	269	65
	8582-3D	600	200	1000 x 700	1169 x 730 x 1800	269	67,5
	8583-3D	600	200	1200 x 800	1369 x 830 x 1800	269	79

ETAGENWAGEN MIT VERSTELLBAREN BÖDEN

Sehr variabel und sicher durch das geschützte fetra-Bolzenstecksystem zur Fixierung der Etagenböden • Einfache Handhabung • Profilstahl-/Stahlrohrkonstruktion • Pulverbeschichtet brillantblau RAL 5007 • Schiebegriff beidseitig anschraubbar, auch ohne Griff zu verwenden • Lose Böden bestehen aus einem Stahlrahmen mit eingelegter Holzwerkstoffplatte, an den Längsseiten ein 15 mm hoher Rand oder anstatt der Platten mit stabilem Drahtgitter ebenfalls mit Rand, gut geeignet für schmutzbehaftete und feuchte Waren wie z. B. Blumen • Lose Böden nach Bedarf im Raster von 120 mm waagrecht oder um 15 oder 30° geneigt einhängbar • 2 Lenk- und 2 Bockrollen, Räder mit TPE-Bereifung, Naben mit Rillenkugellager • Feststeller an den Lenkrollen





4295 | 4296



4255 | 4256



4395 | 4396



4495 | 4496

Etagenwagen mit verstellbaren Böden

Etagenwagen mit waagrecht und schräg einhängbaren Böden. Stahlrohr-/Profilstahl-Konstruktion, pulverbeschichtet.

Feste und lose Böden aus Holzwerkstoffplatte, Oberfläche Buchendekor, eingelegt in Winkelstahl mit 15 mm hohem Rand an den Längsseiten. Lose Böden variabel einlegbar, Einhängeraster 120 mm. Mögliche Neigung bei schräger Einhängung ca. 15 und ca. 30 Grad.

2 Lenk- und 2 Bockrollen, TPE-Bereifung 200 x 40 mm, Naben mit Rillenkugellager.

Feststeller an den Lenkrollen, gemäß der Europäischen Norm EN 1757-3 (Sicherheit von Plattformwagen).

Tragkraft pro Einlegeboden 80 kg.

Deutsches Patent 102 55 281

4495 | 4496

Etagenwagen wie vor, jedoch feste und lose Böden mit eingeschweißtem Drahtgitter 140 x 40 mm, pulverbeschichtet.

Tragkraft pro Einlegeboden 50 kg.



	Bestell-Nr.	Tragkraft kg	Rad-Ø mm	Ladefläche L x B mm	Außenmaße L x B x H mm	Anzahl der Böden	Eigengewicht kg	Zusatzböden	
								Bestell-Nr.	
Etagenwagen	4295	500	200	1250 x 610	1430 x 620 x 1560	3	68	E4195ET	
	4296	500	200	1650 x 610	1830 x 620 x 1560	3	85	E4196ET	
	4255	500	200	1250 x 610	1430 x 620 x 1560	4	83	E4195ET	
	4256	500	200	1650 x 610	1830 x 620 x 1560	4	105	E4196ET	
	4395	500	200	1250 x 610	1430 x 620 x 1800	4	86	E4195ET	
	4396	500	200	1650 x 610	1830 x 620 x 1800	4	108	E4196ET	
	4495	500	200	1250 x 610	1430 x 620 x 1800	4	73	E4495ET	
	4496	500	200	1650 x 610	1830 x 620 x 1800	4	87	E4496ET	

ESD-WAGEN

Schiebebügelwagen, Tischwagen, Etagenwagen, Materialständer, Griffroller, Paletten-Fahrgestelle, Beistellwagen, Eurokastenwagen und -roller in elektrisch leitfähiger Ausführung • ESD = Electrostatic Discharge • ESD-Wagen schützen hochwertige Produkte vor Schäden durch elektrische Entladung • Baukasten-System in Steck- und Schraubkonstruktion • Pulverbeschichtet schiefergrau RAL 7015 • Böden aus hellgrauer elektrisch leitfähiger Holzwerkstoffplatte nach DIN 68765 • 2 Lenk- und 2 Bockrollen • Räder mit TPE-ESD Bereifung (thermoplastisches Elastomer) • elektrisch leitfähig • Naben mit Präzisions-Rillenkugellager





1820



9500 | 9501 | 9502 | 9503



1890



1891 | 1892



23799 | 23800 | 23801 | 23802



	Bestell-Nr.	Tragkraft kg	Rad-Ø mm	Ladefläche L x B mm	Außenmaße L x B x H mm	Etagenhöhen mm	Eigengewicht kg
ESD-Griffroller	1820	250	125	600 x 450	860 x 450 x 875	195, 770	15
ESD-Schiebebügelwagen	9500	500	160	850 x 500	970 x 509 x 950	235	23
	9501	600	200	1000 x 600	1120 x 609 x 990	276	27
	9502	600	200	1000 x 700	1120 x 709 x 990	276	30
	9503	600	200	1200 x 800	1320 x 809 x 990	276	35
ESD-Materialständer*	1890	150	75	605 x 405	-	720 – 995	17
	1891	150	75	510 x 410	-	500 – 775	18
	1892	150	75	510 x 410	-	755 – 1105	18

	Bestell-Nr.	Tragkraft kg	Rad-Ø mm	Ladefläche L x B mm	für Palettengröße mm	Höhe mm	Eigengewicht kg
ESD-Paletten-Fahrgestelle	23799	750	200	810 x 610	800 x 600	282	30
	23800	750	200	1010 x 810	1000 x 800	282	33
	23801	750	200	1210 x 810	1200 x 800	282	34
	23802	750	200	1210 x 1010	1200 x 1000	282	35

ESD - Griffroller 1820

Aus Stahlrohr geschweißt, Griff angeschraubt.
Tragkraft obere Ladefläche 100 kg.

ESD - Schiebebügelwagen 9500 | 9501 | 9502 | 9503

Elektrisch leitfähige Ausführung (ESD = Electrostatic Discharge).

Stahlrohr und Profilstahl geschweißt, elektrisch leitfähig, pulverbeschichtet schiefergrau RAL 7015.

Böden aus elektrisch leitfähiger Holzwerkstoffplatte nach DIN 68765, hellgrau.

2 Lenk- und 2 Bockrollen, TPE-ESD-Bereifung (thermoplastisches Elastomer) elektrisch leitfähig. Naben mit Präzisions-Rillenkugellager. Feststeller an den Lenkrollen, gemäß EN 1757-3 (Sicherheit von Plattformwagen).

Höchster Komfort: Sehr geringer Anfahr-, Roll- und Schwenkwiderstand. Geräuscharmer Lauf auf ebenen Böden. Reifen nicht kreidend (spurlos).

ESD - Materialständer 1890*

für Kunststoffkästen, Stahlblechkästen, Drahtkörbe, usw., höhenverstellbar und fahrbar. Profilstahl-/Rohrkonstruktion mit Stahlblechplattform mit allseitigem Rand 20 mm hoch. Nicht neigbar, höhenverstellbar im Raster von 25 mm.

4 Lenkrollen, Naben mit Gleitlagerung, 2 mit Feststeller.

1891 | 1892*

Stahlblechplattform mit einseitiger Anlagekante, gerade oder neigbar um 15° und 30°, höhenverstellbar im Raster von 25 mm.

ESD - Paletten-Fahrgestelle 23799 | 23800 | 23801 | 23802

Fahrgestelle für Flachpaletten und Gitterboxen. Robuste Winkelstahl-Schweißkonstruktion, mit 4 Fangecken.

*Ausstattung mit TOTALSTOP nicht möglich.

Zubehör S. 168-170



ESD - Tischwagen

Elektrisch leitfähige Ausführung (ESD = Electrostatic Discharge).

Stahlrohr und Profilstahl geschweißt, elektrisch leitfähig, pulverbeschichtet schiefergrau RAL 7015. Schraub- und Steckkonstruktion.

2 Lenk- und 2 Bockrollen, TPE-ESD-Bereifung (thermoplastisches Elastomer) elektrisch leitfähig. Naben mit Präzisions-Rillenkugellager. Feststeller an den Lenkrollen, gemäß EN 1757-3 (Sicherheit von Plattformwagen).

Höchster Komfort: Sehr geringer Anfahr-, Roll- und Schwenkwiderstand. Geräuscharmer Lauf auf ebenen Böden. Reifen nicht kreidend (spurlos).

ESD - Tischwagen

1840 - 1881

Böden und Kästen aus elektrisch leitfähiger Holzwerkstoffplatte nach DIN 68765, hellgrau. Böden mit 5 mm hohem Rand, Kästen mit 45 mm hohem Rand.

Kasten-Innenabmessungen:

1860/1870/1880:

810 x 445 x 45 mm

1861/1871/1881:

960 x 545 x 45 mm

Tragkraft obere und mittlere Ladefläche 80 kg.

ESD - Tischwagen

9400 | 9401 | 9402 | 9403

Böden aus elektrisch leitfähiger Holzwerkstoffplatte, bündig im Rahmen.

Tragkraft obere Ladefläche 200 kg.



1840 | 1841



1850 | 1851



1860 | 1861



1870 | 1871



1880 | 1881



9400 | 9401 | 9402 | 9403

	Bestell-Nr.	Tragkraft kg	Rad-Ø mm	Ladefläche L x B mm	Außenmaße L x B x H mm	Anzahl der Böden	Etagenhöhen mm	Eigengewicht kg
ESD-Tischwagen	1840	300	125	850 x 500	980 x 509 x 1020	2	206, 827	29
	1841	300	125	1000 x 600	1130 x 609 x 1020	2	206, 827	38
	1850	300	125	850 x 500	980 x 509 x 1020	3	206, 517, 827	38
	1851	300	125	1000 x 600	1130 x 609 x 1020	3	206, 517, 827	53
	1860	300	125	850 x 500	980 x 509 x 1020	2	206, 826	28
	1861	300	125	1000 x 600	1130 x 609 x 1020	2	206, 826	35
	1870	300	125	850 x 500	980 x 509 x 1020	2	206, 826	29
	1871	300	125	1000 x 600	1130 x 609 x 1020	2	206, 826	37
	1880	300	125	850 x 500	980 x 509 x 1020	3	206, 514, 826	38
1881	300	125	1000 x 600	1130 x 609 x 1020	3	206, 514, 826	47	
ESD-Tischwagen	9400	500	160	850 x 500	1040 x 509 x 867	2	235, 867	37
	9401	600	200	1000 x 600	1190 x 609 x 908	2	276, 908	44
	9402	600	200	1000 x 700	1190 x 709 x 908	2	276, 908	49
	9403	600	200	1200 x 800	1390 x 809 x 908	2	276, 908	58





9100 | 9101



9200 | 9201



9301 | 9302 | 9303



9341 | 9342 | 9343

ESD - Etagenwagen

Elektrisch leitfähige Ausführung (ESD = Electrostatic Discharge).

Stahlrohr und Profilstahl geschweißt, elektrisch leitfähig, pulverbeschichtet schiefergrau RAL 7015. Schraub- und Steckkonstruktion.

Böden aus elektrisch leitfähiger Holzwerkstoffplatte nach DIN 68765, hellgrau.

2 Lenk- und 2 Bockrollen, Räder mit TPE-ESD-Bereifung (thermoplastisches Elastomer), elektrisch leitfähig. Naben mit Präzisions-Rillenkugellager.

Feststeller an den Lenkrollen, gemäß der Europäischen Norm EN 1757-3 (Sicherheit von Plattformwagen).

Tragkraft pro Einlegeboden 50 kg.

Einlegeböden

Mehr- oder Minderpreis, inklusiv 1 Paar Auflegewinkeln

Größe mm	Bestell-Nr.
850 x 500	E9100ETAW
1000 x 600	E9101ETAW
1000 x 700	E9302ETAW
1200 x 800	E9303ETAW

Drahtgitterwände

alle Etagenwagen sind auf Anfrage auch mit Drahtgitterwänden (wie bei Etagenwagen Seite 54) lieferbar.

a) beide Stirnwände mit Drahtgitter 100 x 100 x 5 mm verkleidet.

b) beide Stirnwände und eine Längswand mit Drahtgitter 100 x 100 x 5 mm verkleidet.

	Bestell-Nr.	Tragkraft kg	Rad-Ø mm	Ladefläche L x B mm	Außenmaße L x B x H mm	Anzahl der Böden	Etagenhöhen mm	Eigengewicht kg
ESD-Etagenwagen	9100	500	160	850 x 500	1019 x 509 x 1111	3	235, 635, 1035	41
	9101	600	200	1000 x 600	1169 x 609 x 1152	3	276, 676, 1076	54
	9200	500	160	850 x 500	1019 x 509 x 1511	4	235, 635, 1035, 1435	47
	9201	600	200	1000 x 600	1169 x 609 x 1552	4	276, 676, 1076, 1476	62
	9301	600	200	1000 x 600	1169 x 609 x 1800	4	276, 676, 1076, 1476	66
	9302	600	200	1000 x 700	1169 x 709 x 1800	4	276, 676, 1076, 1476	73
	9303	600	200	1200 x 800	1369 x 809 x 1800	4	276, 676, 1076, 1476	106
	9341	600	200	1000 x 600	1169 x 609 x 1800	5	276, 576, 876, 1176, 1476	72
	9342	600	200	1000 x 700	1169 x 709 x 1800	5	276, 576, 876, 1176, 1476	84
	9343	600	200	1200 x 800	1369 x 809 x 1800	5	276, 576, 876, 1176, 1476	121



Zubehör S. 168-170



ESD - Roller | ESD - Beistellwagen

Elektrisch leitfähige Ausführung
(ESD = Electrostatic Discharge).

Stahlrohr und Profilstahl
geschweißt, elektrisch leitfähig,
pulverbeschichtet schiefergrau
RAL 7015.

Böden aus elektrisch leitfähiger
Holzwerkstoffplatte nach DIN
68765, hellgrau.

TPE-ESD-Bereifung (ther-
moplastisches Elastomer)
elektrisch leitfähig. Naben mit
Präzisions-Rillenkugellager.
Feststeller an den Lenkrollen,
**gemäß EN 1757-3 (Sicherheit
von Plattformwagen).**

ESD - Eurokastenroller

passend für Eurokästen
600 x 400 mm, 4 Lenkrollen.
2 mit Feststeller.

93580

Offene Winkelstahlkonstruktion.

93581

Winkelstahlkonstruktion mit
Boden aus elektrisch leitfähiger
Holzwerkstoffplatte, Rand
7 mm hoch.

93540

Mit 2 Plattformen mit Böden
aus elektrisch leitfähiger
Holzwerkstoffplatte, Rand
7 mm hoch. Lichter Etagenab-
stand 400 mm.

Tragkraft obere Ladefläche
100 kg.

935400

wie 93540, jedoch mit Rohr-
schiebebügel.

ESD - Beistellwagen

Stahlrohr- und Profilstahl-
Konstruktion. 2 Lenk- und 2
Bockrollen, Feststeller an den
Lenkrollen.

Tragkraft obere und
mittlere Ladefläche 50 kg.

92900 | 92910

Offener Rahmen ohne Platten.

92910 | 92911

Mit neigbaren Ladeflächen.
Obere und mittlere Ladefläche
nach beiden Seiten um 15° und
30° neigbar, Arretierung mittels
Federriegel.

92901 | 92911

Mit 3 elektrisch leitfähigen
Holzwerkstoffplatten, Rand
7 mm hoch.



93580



93581



93540



935400



92900



92901



92910



92911

	Bestell-Nr.	Tragkraft kg	Rad-Ø mm	Ladefläche L x B mm	Außenmaße L x B x H mm	Ladeflächenhöhen mm	Eigenge- wicht kg
ESD-Euro- kastenroller	93580	250	125	605 x 405	610 x 415 x 209	182	9
	93581	250	125	605 x 405	610 x 415 x 209	201	12
	93540	250	125	605 x 405	676 x 415 x 639	201, 630	21
	935400	250	125	605 x 405	746 x 415 x 970	201, 630	22
ESD-Beistell- wagen	92900	200	125	605 x 405	821 x 455 x 1178	197, 652, 1152	23
	92901	200	125	605 x 405	821 x 455 x 1178	216, 671, 1171	33
	92910	200	125	605 x 405	821 x 455 x 1178	197, 652, 1152	26
	92911	200	125	605 x 405	821 x 455 x 1178	216, 671, 1171	36



9380



9381



9390



9391



9383



9384

ESD - Eurokastenwagen

Elektrisch leitfähige Ausführung (ESD = Electrostatic Discharge).

Stahlrohr und Profilstahl geschweißt, elektrisch leitfähig, pulverbeschichtet schiefergrau RAL 7015. Schraubkonstruktion.

Böden aus elektrisch leitfähiger Holzwerkstoffplatte nach DIN 68765, hellgrau.

4 Lenkrollen mit TPE-ESD-Bereifung (thermoplastisches Elastomer) elektrisch leitfähig. Naben mit Präzisions-Rillenkugellager. 2 Stück mit Feststeller, gemäß EN 1757-3 (Sicherheit von Plattformwagen).

9380 | 9390

3 Etagenrahmen für je 1 bzw. 2 Eurokästen 600 x 400 mm, variabel einschraubbar, Raster 50 mm, Neigung bei schrägem Einbau 15° oder 30°.

Tragkraft pro Ladefläche 80 kg.

9381 | 9391

wie 9380/9390, jedoch mit 3 elektrisch leitfähigen Holzwerkstoffplatten, Rand 7 mm hoch.

9383

5 Etagenrahmen für je 3 Eurokästen 600 x 400 mm, variabel einschraubbar, Raster 100 mm. Neigung bei schrägem Einbau 15° oder 30°.

Tragkraft pro Ladefläche 80 kg.

9384

wie 9383, jedoch mit 5 elektrisch leitfähigen Holzwerkstoffplatten, Rand 7 mm hoch.

9381 | 9391 | 9384

Rand 7 mm hoch.



	Bestell-Nr.	Tragkraft kg	Rad-Ø mm	Ladefläche L x B mm	Außenmaße L x B x H mm	Ladeflächenhöhen mm	Eigengewicht kg
ESD-Eurokastenwagen	9380	250	125	410 x 610	525 x 666 x 1101	238, 538, 838	31
	9381	250	125	410 x 610	525 x 666 x 1101	257, 557, 857	41
	9390	250	125	820 x 610	935 x 666 x 1101	238, 538, 838	38
	9391	250	125	820 x 610	935 x 666 x 1101	257, 557, 857	55
	9383	300	160	1240 x 610	1372 x 685 x 1686	298, 598, 898, 1198, 1498	73
	9384	300	160	1240 x 610	1372 x 685 x 1686	317, 617, 917, 1217, 1517	123



BÜRO- | SERVIER- | EDELSTAHLWAGEN

Klares Design • Sehr handlich • Große Qualitäts-Lenkrollen, 2 davon mit Total-Feststellern • Bewährte Schraubkonstruktion, zerlegte Anlieferung im Karton • Leichte Selbstmontage • Büro-
wagen aus Stahlrohr • Pulverbeschichtung lichtgrau RAL 7035 • Böden und Wände aus hellgrauen Holzwerkstoffplatten • Servier-
wagen aus Stahlrohr • Pulverbeschichtet in weißaluminium RAL 9006 • Laminat-Tabletts herausnehmbar oder feste Böden aus anthrazitgrauer Holzwerkstoffplatte • Optimal im Trocken-
bereich einsetzbar • Edelstahlwagen aus CNS • Rostfrei und langlebig • tiefgezogene Böden mit Rand, schalldämmend unterfüttert • Optimal im Feucht- und Nassbereich einsetzbar





4870



4871



4872



4873



4878

Bürowagen

in verschraubter Stahlrohr-Konstruktion, pulverbeschichtet in lichtgrau RAL 7035. Böden und Wände Holzwerkstoffplatten hellgrau.

4 Lenkrollen, Räder mit TPE-Bereifung 125 x 32 mm, elastisch und leicht laufend, spurlos. Naben mit Gleitlager.

2 Lenkrollen mit Feststeller, gemäß der Europäischen Norm EN 1757-3 (Sicherheit von Plattformwagen).

Zerlegte Anlieferung, leichte Selbstmontage.

Tragkraft pro Etage 50 kg

4871

mit Längswand (Rückwand).

4872

mit Trennwand.

4873

mit Trennwand und Längswand (Rückwand).

4878

mit 2 Trennwänden und Längswand (Rückwand).

	Bestell-Nr.	Tragkraft kg	Rad-Ø mm	Ladefläche L x B mm	Außenmaße L x B x H mm	Etagenhöhen mm	Eigengewicht kg
Bürowagen	4870	150	125	720 x 350	810 x 385 x 1100	260, 620, 980	22
	4871	150	125	720 x 350	810 x 385 x 1100	260, 620, 980	25
	4872	150	125	720 x 350	810 x 385 x 1100	260, 620, 980	23
	4873	150	125	720 x 350	810 x 385 x 1100	260, 620, 980	26
	4878	150	125	1080 x 350	1165 x 385 x 1100	260, 620, 980	34



Bürowagen

in verschraubter Stahlrohr-Konstruktion, pulverbeschichtet in lichtgrau RAL 7035. Böden und Wände Holzwerkstoffplatten hellgrau.

4 Lenkrollen, Räder mit TPE-Bereifung 125 x 32 mm, elastisch und leicht laufend, spurlos. Naben mit Gleitlager.

2 Lenkrollen mit Feststeller, gemäß der Europäischen Norm EN 1757-3 (Sicherheit von Plattformwagen).

Zerlegte Anlieferung, leichte Selbstmontage.



4880



4882

4880 | 4882

Tragkraft pro Etage 50 kg.

4891

mit nach hinten geneigten Böden und Rückwand im rechten Winkel zum Boden. Neigung ca. 27 mm.

Tragkraft pro Etage 50 kg.

Mit Rückwand.



4891

	Bestell-Nr.	Tragkraft kg	Rad-Ø mm	Ladefläche L x B mm	Außenmaße L x B x H mm	Etagenhöhen mm	Eigengewicht kg
Bürowagen	4880	150	125	800 x 500	900 x 535 x 925	260, 800	19
	4882	150	125	800 x 500	900 x 535 x 925	260, 530, 800	24
	4891	150	125	770 x 320	855 x 400 x 1218	246, 606, 966	31



5032



5033



5042



5043

Servierwagen

5032 | 5033

in verschraubter Stahlrohr-Konstruktion, pulverbeschichtet in weißaluminium RAL 9006. Widerstandsfähige und pflegeleichte abnehmbare Tablett mit Rand, Größe 610 x 430 mm, aus Laminat mit rutschsicherer Oberfläche, Farbe granitgrau. 4 Lenkrollen, Räder mit TPE-Bereifung 125 x 32 mm, elastisch und leicht laufend, spurlos. Naben mit Gleitlager. 2 Lenkrollen mit Feststeller. Zerlegte Anlieferung, leichte Selbstmontage. Tragkraft pro Etage 30 kg.

5042 | 5043

wie 5032/5033, jedoch anstatt der abnehmbaren Tablett 2 bzw. 3 fest montierte Böden aus Melaminharz beschichteter Holzwerkstoffplatte in anthrazitgrau, Größe 665 x 450 mm, längsseitig mit Rand 3 mm hoch. Tragkraft pro Etage 50 kg.

Räder mit Luftbereifung

150 x 30 mm, Reifen blaugrau „spurlos“.

Best.-Nr. 5099

Erhöhung der Etagenhöhen +20 mm



Anwendungsbeispiel



	Bestell-Nr.	Tragkraft kg	Rad-Ø mm	Anzahl der Böden	Etagenabstand (licht) mm	Etagenhöhen mm	Ladefläche L x B mm	Außenmaße L x B x H mm	Eigen-gewicht kg
Servier-wagen	5032	60	125	2	496	205, 730	610 x 430	880 x 480 x 940	14
	5033	90	125	3	321	205, 555, 900	610 x 430	880 x 480 x 1105	17
	5042	100	125	2	496	205, 730	665 x 450	880 x 480 x 940	17
	5043	150	125	3	321	205, 555, 900	665 x 450	880 x 480 x 1105	22



Edelstahlwagen

Etagenwagen mit Rohrschiebe-
bügel aus CNS (Chrom-Nickel-
Stahl) und tiefgezogenen
Böden CS (Chrom-Stahl) mit
umlaufendem Rand, schall-
dämmend unterfüttert. Kan-
tenschutzecken und Abweiser-
rollen. Rostfreie Rollen gemäß
DIN 18867 Teil 8.

4 Lenkrollen mit TPE-Bereifung
125 x 32 mm, elastisch und
leicht laufend, spurlos. Naben
mit Kugellager, 2 Lenkrollen
mit Feststeller.

Zerlegte Anlieferung, leichte
Selbstmontage.

Tragkraft pro Etage 80 kg.



5036



5038

Räder mit Luftbereifung

150 x 30 mm, Reifen blaugrau
„spurlos“.

Best.-Nr. 5098

Erhöhung der Etagenhöhen
+20 mm



5001 | 5011 | 5017



5005 | 5013 | 5019

	Bestell-Nr.	Tragkraft kg	Rad-Ø mm	Anzahl der Böden	Etagenabstand (licht) mm	Etagenhöhen mm	Ladefläche L x B mm	Außenmaße L x B x H mm	Eigen- gewicht kg
Edelstahl- wagen	5036	120	125	2	585	230, 850	630 x 400	700 x 470 x 950	12
	5038	150	125	3	275	230, 540, 850	630 x 400	700 x 470 x 950	14,5
	5001	120	125	2	585	230, 850	800 x 500	870 x 570 x 950	15
	5011	120	125	2	585	230, 850	1000 x 500	1070 x 570 x 950	16
	5017	120	125	2	585	230, 850	1000 x 600	1070 x 670 x 950	17
	5005	150	125	3	275	230, 540, 850	800 x 500	870 x 570 x 950	17
	5013	150	125	3	275	230, 540, 850	1000 x 500	1070 x 570 x 950	19
	5019	150	125	3	275	230, 540, 850	1000 x 600	1070 x 670 x 950	22

Blau hinterlegte Bestellnummer = Schnelllieferung (Details siehe Seite 4)

KASTENWAGEN

Für alles was sicher transportiert und aufbewahrt werden muss • Stabile Profilstahl-Schweißkonstruktion • Pulverbeschichtet RAL 5007 • Wahlweise offen oder mit Doppelflügeltüren • 2 Verschlusssysteme: zweckmäßiger Stangenverschluss abschließbar mittels Vorhängeschloss oder eleganter Treibriegelverschluss mit Schwenkhebel und Zylinderschloss • Einlegeböden aus tragfähigen, biegesteifen Sandwichplatten, Oberfläche Buchendekor, Kanten mit PVC-Umleimer • Bodenträger im Raster von 100 mm einschraubbar • Wände, Dach und Türen wahlweise in engmaschigem Drahtgitter, verzinktem Stahl- oder Aluminiumblech • 2 Lenk- und 2 Bockrollen, Räder mit TPE-Bereifung (thermoplastisches Elastomer), Naben mit Präzisions-Rillenkugellager • Höchster Komfort: Sehr geringer Anfahr-, Roll- und Schwenkwiderstand • Geräuscharmer Lauf auf ebenen Böden. Reifen nicht kreidend • TOTALSTOP-Zentralbremsssystem serienmäßig an den Lenkrollen • Sondermodell mit hochwertigem Rollladenverschluss aus Aluminium





Kastenwagen

Stahlrohr und Profilstahl geschweißt, pulverbeschichtet brillantblau RAL 5007. Böden aus Holzwerkstoffplatte, Oberfläche Buchendekor.

2 Lenk- und 2 Bockrollen, TPE-Bereifung, Naben mit Rillenkugellager.

Feststeller an den Lenkrollen, gemäß der Europäischen Norm EN 1757-3 (Sicherheit von Plattformwagen).

Drahtkastenwagen

2772 | 2773

mit Stahlrohr-Aufbau, Drahtgitter 50 x 50 x 4 mm eingeschweißt. Verschraubte Baukasten-Ausführung, pulverbeschichtet.

Nutzhöhe: 700 mm

Zerlegte Anlieferung.



2772 | 2773



2762 | 2763

Drahtkastenwagen mit Deckel

2762 | 2763

in Winkelstahl-Konstruktion. Drahtgitter 50 x 50 x 4 mm eingeschweißt. Deckel 2-fach klappbar. Ringösen für Vorhängeschlösser.

Nutzhöhe: 806 mm



2872 | 2873



2852 | 2853

Holzkastenwagen

2872 | 2873

Konstruktion wie 2772 | 2773, jedoch alle Wände aus Holzwerkstoffplatten, Oberfläche Buchendekor.

Zerlegte Anlieferung.

Holzkastenwagen mit Deckel

2852 | 2853

Konstruktion wie 2762 | 2763, jedoch mit Wände und Deckel aus Holzwerkstoffplatten, Oberfläche Buchendekor.

	Bestell-Nr.	Tragkraft kg	Rad-Ø mm	Ladefläche L x B mm	Außenmaße L x B x H mm	Eigengewicht kg
Drahtkastenwagen	2772	600	200	1000 x 700	1060 x 715 x 1069	51
	2773	600	200	1200 x 800	1260 x 815 x 1069	60
Drahtkastenwagen mit Deckel	2762	600	200	1000 x 700	1130 x 725 x 1113	70
	2763	600	200	1200 x 800	1330 x 825 x 1113	82
Holzkastenwagen	2872	600	200	1000 x 700	1060 x 715 x 1069	64
	2873	600	200	1200 x 800	1260 x 815 x 1069	76
Holzkastenwagen mit Deckel	2852	600	200	1000 x 700	1130 x 725 x 1113	90
	2853	600	200	1200 x 800	1330 x 825 x 1113	105



2842 | 2843



2862 | 2863



2822 | 2823



2832 | 2833

Kastenwagen

Stahlrohr und Profilstahl geschweißt, pulverbeschichtet brillantblau RAL 5007. Böden aus Stahlblech pulverbeschichtet bzw. verzinkt.

2 Lenk- und 2 Bockrollen, TPE-Bereifung, Naben mit Rillenkugellager. Feststeller an den Lenkrollen, gemäß der Europäischen Norm EN 1757-3 (Sicherheit von Plattformwagen).

Blechkastenwagen

2842 | 2843

in Winkelstahl-Konstruktion, Wände aus gesicktem Stahlblech, eingeschweißt, pulverbeschichtet.

Nutzhöhe: 816 mm

Blechkastenwagen mit Deckel

2862 | 2863

Konstruktion wie 2842 | 2843, jedoch mit einteiligem Deckel, Hochstellung durch Gasdruckfedern, Ringösen für Vorhängeschlösser.

Blechkastenwagen

2822 | 2823

Konstruktion wie 2842/2843, jedoch Wände aus verzinktem Stahlblech, eingeklebt.

Nutzhöhe: 816 mm

Blechkastenwagen mit Deckel

2832 | 2833

Konstruktion wie 2822 | 2823, jedoch mit einteiligem Deckel wie bei 2862 | 2863.

	Bestell-Nr.	Tragkraft kg	Rad-Ø mm	Ladefläche L x B mm	Außenmaße L x B x H mm	Eigengewicht kg	
Blechkastenwagen	2842	600	200	1000 x 700	1130 x 725 x 1069	83	
	2843	600	200	1200 x 800	1330 x 825 x 1069	95	
Blechkastenwagen mit Deckel	2862	600	200	1000 x 700	1150 x 730 x 1113	95	
	2863	600	200	1200 x 800	1350 x 830 x 1113	114	
Blechkastenwagen	2822	600	200	1000 x 700	1130 x 725 x 1069	69	
	2823	600	200	1200 x 800	1330 x 825 x 1069	80	
Blechkastenwagen mit Deckel	2832	600	200	1000 x 700	1150 x 730 x 1113	80	
	2833	600	200	1200 x 800	1350 x 830 x 1113	93	



Kastenwagen

Kastenwagen in Winkelstahl-Konstruktion mit Rohrschiebegriff.

Stirnwände, 1 Längswand und Dach mit Drahtgitter 40 x 40 x 4 mm verkleidet, kplt. verschweißt, pulverbeschichtet. 1 fester und 4 lose Böden aus tragfähigen, biegesteifen Sandwichplatten, Oberfläche Buchendekor.

2 Lenk- und 2 Bockrollen, Räder mit TPE-Bereifung (thermoplastisches Elastomer), Naben mit Präzisions-Rillenkugellager.

TOTALSTOP- Zentralbremsystem serienmäßig an den Lenkrollen, **gemäß der Europäischen Norm EN 1757-3 (Sicherheit von Plattformwagen)**.

Höchster Komfort: Sehr geringer Anfahr-, Roll- und Schwenkwiderstand. Geräuscharmer Lauf auf ebenen Böden. Reifen nicht kreidend (spurlos).

Etagenhöhen:

292, 582, 882, 1182, 1482 mm

Etagenabstand licht: 280 mm

Einlegeböden variabel einsetzbar, im Raster von 100 mm.

Tragkraft pro Einlegeboden 90 kg

3392 | 3393

mit offener Längswand.

4392 | 4393 | 5392 | 5393

wie 3392 | 3393, jedoch mit Doppel-Flügel-tür aus Winkelstahl mit eingeschweißtem Drahtgitter an der offenen Längsseite.

Engmaschiges Drahtgitter 40 x 40 x 4 mm

20 % mehr Draht als bei der marktüblichen Maschenweite 50 x 50 x 4 mm.

Dadurch deutlich mehr Stabilität und höhere Zugriffsicherheit.

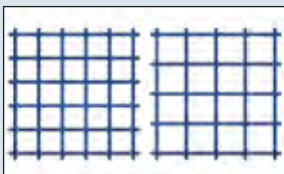

3392 | 3393



4392 | 4393 Stangenverschluss



5392 | 5393 Treibriegelverschluss



Treibriegelverschluss

mit Schwenkebel und Zylinder-schloss.



Stangenverschluss

abschließbar mittels Vorhänge-schloss. Einfache Handhabung, Schlösser jederzeit austauschbar. Verschluss steht nicht vor. Lieferung ohne Schlösser.



TOTALSTOP - Das fetra-Zentralbremssystem

Mit nur einem Fußtritt werden Raddrehung und Schwenkbe-wegung beider Lenkrollen blockiert. Das Bremspedal bleibt immer im Sichtfeld des Bedieners.

Serienmäßig an allen Produkten auf dieser Doppelseite.



	Bestell-Nr.	Tragkraft kg	Rad-Ø mm	Anzahl der Böden	Ladefläche L x B mm	Außenmaße L x B x H mm	Eigengewicht kg	inkl. 4 lose Böden	Zusatzböden
									Bestell-Nr.
Kasten-wagen	3392	750	200	5	1000 x 680	1170 x 700 x 1792	130		1325
	3393	750	200	5	1200 x 780	1370 x 800 x 1792	148		1926
	4392	750	200	5	1000 x 680	1170 x 740 x 1792	151		1325
	4393	750	200	5	1200 x 780	1370 x 840 x 1792	173		1926
	5392	750	200	5	1000 x 680	1170 x 745 x 1792	144		1325
	5393	750	200	5	1200 x 780	1370 x 845 x 1792	175		1926



Kastenwagen

in Winkelstahl-Konstruktion mit Rohrschiebegriff, pulverbeschichtet. Stirnwände, Längswand, Flügeltür und Dach. Doppel-Flügeltür aus Winkelstahl mit Treibriegelverschluss, Schwenkhebel und eingebautem Zylinderschloss. 1 fester und 4 lose Böden. Böden aus tragfähigen, biegesteifen Sandwichplatten, Oberfläche Buchendekor.

2 Lenk- und 2 Bockrollen, Räder mit TPE-Bereifung (thermoplastisches Elastomer), Naben mit Präzisions-Rillenkugellager.

TOTALSTOP- Zentralbremsystem serienmäßig an den Lenkrollen, gemäß der Europäischen Norm EN 1757-3 (Sicherheit von Plattformwagen).

Höchster Komfort: Sehr geringer Anfahr-, Roll- und Schwenkwiderstand. Geräuscharmer Lauf auf ebenen Böden. Reifen nicht kreidend (spurlos).

Etagenhöhen: 292, 582, 882, 1182, 1482 mm

Etagenabstand licht: 280 mm
Einlegeböden variabel einsetzbar, im Raster von 100 mm.

Tragkraft pro Einlegeboden 90 kg

5492 | 5493 mit verzinktem Stahlblech 1 mm stark verkleidet.

5592 | 5593 wie 5492 | 5493, jedoch Stirnwände, Längswand, Flügeltür und Dach mit Alublech 1,5 mm stark verkleidet.

5692 | 5693 Stirnwände, 1 Längswand, und Dach mit Alublech 1,5 mm stark verkleidet.

1 Längswand mit leichtgängigem Rolladenverschluss aus Alu-Hohlprofilen mit Griffmulden und Zylinderschloss. 1 fester und 4 lose Böden. Böden aus tragfähigen, biegesteifen Sandwichplatten, Oberfläche Buchendekor.

Etagenhöhen: 292, 582, 882, 1182, 1482 mm
Etagenabstand licht: 280 mm

Zubehör S. 168-170



5492 | 5493 Stahlblech verzinkt



5592 | 5593 Alublech



5692 | 5693



5692 | 5693 geschlossen



5692 | 5693 geöffnet



	Bestell-Nr.	Tragkraft kg	Rad-Ø mm	Anzahl der Böden	Ladefläche L x B mm	Außenmaße L x B x H mm	Eigengewicht kg	inkl. 4 lose Böden	Zusatzböden	
									Bestell-Nr.	
Kastenwagen	5492	750	200	5	1000 x 680	1170 x 745 x 1792	159		1325	
	5493	750	200	5	1200 x 780	1370 x 845 x 1792	196		1926	
	5592	750	200	5	1000 x 680	1170 x 745 x 1792	138		1325	
	5593	750	200	5	1200 x 780	1370 x 845 x 1792	170		1926	
	5692	750	200	5	1000 x 650	1170 x 750 x 1792	137		1927	
	5693	750	200	5	1200 x 750	1370 x 850 x 1792	169		1928	

KOMMISSIONIERWAGEN

Ein multifunktionales Baukastensystem mit dem fetra-Steck- und Schraubprinzip • Die Kommissionierwagen lassen sich vielfach verändern, austauschen und ergänzen • Profilstahl-/Stahlrohrkonstruktion • Stirnwände, Längswände und Etagenböden aus Drahtschweißgitter galvanisch glanzverzinkt • Etagenböden im Raster von 100 mm waagrecht oder geneigt einhängbar • Wahlweise mit oder ohne Abrollrand einhängbar • 4 Leichtlauf-Lenkrollen mit TPE-Bereifung (thermoplastisches Elastomer) auf Kunststoffelgen, Naben mit Rillenkugellager und Fadenschutz • Feststeller an 2 Lenkrollen • 4 Abweiserringe aus TPU (thermoplastisches Polyurethan) an den Lenkrollen • Vielfältiges Zubehör





28100



28101



28102



28200



28201



28202



28301



28302



Kommissionierwagen Baukasten-System

Profilstahl-/Stahlrohr-Konstruktion, komplett galvanisch glanzverzinkt.

Stirnwände aus Stahlrohr mit eingeschweißtem Drahtschweißgitter, Maschenweite 100 x 50 mm, versteift durch 2 Längsstreben.

Boden im Grundrahmen mit eingeschweißtem Drahtschweißgitter, Maschenweite 120 x 30 mm.

2 Rohrschiebegriffe mit Softgrip an einer Stirnseite vertikal anschraubbar.

4 Leichtlauf-Lenkrollen mit TPE-Bereifung auf Kunststofffelgen, Naben mit Rillenkugellager. Feststeller an 2 Lenkrollen, gemäß der Europäischen Norm EN 1757-3 (Sicherheit von Plattformwagen).

4 Abweiserringe aus TPU (thermoplastisches Polyurethan) an den Lenkrollen.

28100 | 28101 | 28102
1225 mm hoch.

28200 | 28201 | 28202
1625 mm hoch.

28301 | 28302
1825 mm hoch.

Zubehör für Kommissionierwagen

- Schreibtafel
- Kennzeichnungstafel
- Flaschenhalter
- Scannerhalter
- Drahtgitterboden
- Spurrolle
- Deichsel und Kupplung
- Trittstufe
- Trenngitter für Drahtgitterböden
- Trenngitter für Fahrradrahmenböden
- Anschraubbare Rückwand
- Flügel- und Doppelflügeltür

	Bestell-Nr.	Tragkraft kg	Rad-Ø mm	Ladefläche L x B mm	Außenmaße L x B x H mm	Ladeflächenhöhe mm	Eigengewicht kg
Kommissionierwagen	28100	200	125	650 x 510	891 x 590 x 1225	193	22
	28101	300	125	850 x 610	1091 x 690 x 1225	193	25
	28102	300	125	1250 x 610	1491 x 690 x 1225	193	28
	28200	200	125	650 x 510	891 x 590 x 1625	193	25
	28201	300	125	850 x 610	1091 x 690 x 1625	193	28
	28202	300	125	1250 x 610	1491 x 690 x 1625	193	31,5
	28301	300	125	850 x 610	1091 x 690 x 1825	193	30
	28302	300	125	1250 x 610	1491 x 690 x 1825	193	33

Zubehör S. 78-79



Schreibtafel

Stahlblech pulverbeschichtet RAL 7035.

In Stirnwand einhängbar. Mit Papierklammer. Neigung mittels Stützbügel einstellbar.

Nutzfläche: H x B 352 x 335 mm



Schreibtafel

Kennzeichnungstafel

Stahlblech mattschwarz pulverbeschichtet, mit Kreide beschreibbar. In Stirnwand einhängbar. Mit Papierklammer.

Nutzfläche: H x B 210 x 330 mm



Kennzeichnungstafel

Flaschenhalter

Aus Kunststoff mit Stahlhalterung. Stabil und flexibel.

Passend für alle handelsüblichen Getränkeflaschen und -dosen von 0,33 bis 1,5 l Inhalt.



Flaschenhalter

Scannerhalter

Stahlblech pulverbeschichtet RAL 7035.

Mit variablen Anschraubpunkten an der Rückseite und den Seiten. Rohrstrebe vielfach gelocht, mit einer Klemmschelle zur Befestigung der Scannertasche beliebig positionierbar.

Scanneraufnahme B x T x H: 120 x 87 x 150 mm

Vordere Öffnung: 40 mm breit.

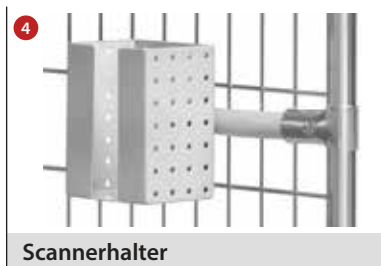

Scannerhalter

Spurrolle

Ein 5. TPE-Rad 125 mm Ø an einem federbeaufschlagten Profilstahlarm als Führungsrolle für guten Geradeauslauf.

Drehen auf der Stelle ist trotzdem möglich.



Spurrolle

Trittstufen

3 Stufen, oberste 600 mm hoch, Greifhöhe ca. 2.800 mm. Stahlrohrholme, Trittstufen aus rutschfesten Holzplatten.

Die Trittstufen stehen bei Belastung fest auf dem Boden, wodurch der Wagen sicher blockiert wird. Eine Rastsperr verhindert das Ankippen des Wagens.

Die Trittstufen lassen sich mittels einer Gasdruckfeder leicht anklappen.

Mit den Trittstufen werden weiter vorstehende Rohrschiebegriffe zum Festhalten und Anlehnen mitgeliefert. Die Gesamtlänge erhöht sich um 100 mm.

Nicht mit Deichsel und Kupplung kombinierbar.



Drahtgitterboden



Trenngitter für Drahtgitterboden



Trenngitter für Fahrradrahmenboden



Trittstufen angeklappt



Trittstufen ausgeklappt



Deichsel und Kupplung



11



Rückwand

Drahtgitterboden

Etagenboden aus Drahtgitter 120 x 30 mm, galvanisch glanzverzinkt.

An einer Längsseite 23 mm nach oben, an der anderen 23 mm unten abgekantet.

Im Raster von 100 mm waagrecht oder geneigt einhängbar.

Tragkraft pro Boden 40 bzw. 80 kg

Trenngitter für Drahtgitterboden

Als Fächteiler für Drahtgitterböden. Mit angeschweißten Klemmlaschen.

Drahtschweißgitter galvanisch glanzverzinkt.

Größe: B x H 506/606 x 95 mm
Maschenweite: 25 mm

Trenngitter für Fahrradrahmenboden

Als Fächteiler für Fahrradrahmenböden. Mit angeschweißten Klemmlaschen.

Drahtschweißgitter galvanisch glanzverzinkt.

Größe: B x H 506/606 x 95 mm
Maschenweite: 25 mm

12



Flügeltür

13



Doppelflügeltür

Deichsel und Kupplung

Zum Fahren mit max. 3 Kommissionierwagen im Verbund.

Anstelle der 2 Lenkrollen ohne Feststeller werden 2 Bockrollen verbaut.

Deichsel stellt sich mittels Gasdruckfeder selbsttätig in senkrechte Ruheposition.

Stabiler profilierter Kupplungsbolzen an der gegenüberliegenden Stirnseite. Verbinden durch Fußbetätigung möglich.

Maximale Zuggeschwindigkeit 6 km/h.

Nicht mit Trittstufen kombinierbar.

Rückwand

Als Längswand anschraubbar.

Drahtschweißgitter galvanisch glanzverzinkt, Maschenweite 100 x 50 mm.

Flügel- und Doppel-Flügeltür

Drahtgitter galvanisch glanzverzinkt, Maschenweite 100 x 50 mm. Scharniere anschraubbar. Türflügel um 180° an den Wagenkorpus anklappbar. Je 2 Drahtbügelverschlüsse, abschließbar mittels Vorhängeschloss (nicht im Lieferumfang).

Abb.	Bezeichnung		für Ladefläche L x B mm	Bestell-Nr.
1	Schreibtafel		-	28ST3
2	Kennzeichnungstafel		-	28KT3
3	Flaschenhalter		-	28FH
4	Scannerhalter		-	1392
5	Spurrolle Ø 125 mm		650 x 510	28SP0
			850 x 610	28SP1
			1250 x 610	28SP2
6	Drahtgitterboden	40 kg Tragkraft	650 x 510	28DG0
		80 kg Tragkraft	850 x 610	28DG1
		80 kg Tragkraft	1250 x 610	28DG2

Abb.	Bezeichnung	Ladeflächenbreite 510 mm		Ladeflächenbreite 610 mm	
		Bestell-Nr.		Bestell-Nr.	
7	Trittstufen	28TS5		28TS6	
8	Trenngitter für Drahtgitterboden	28TG5B		28TG6B	
9	Trenngitter für Fahrradrahmenboden	28TG5F		28TG6F	
10	Deichsel und Kupplung	28DK5		28DK6	

Abb.	Bezeichnung	für Ladefläche L x B mm	Höhe 1225 mm		Höhe 1625 mm		Höhe 1825 mm	
			Bestell-Nr.		Bestell-Nr.		Bestell-Nr.	
11	Rückwand	650 x 510	28RW10		28RW20		-	
		850 x 610	28RW11		28RW21		28RW31	
		1250 x 610	28RW12		28RW22		28RW32	
12	Flügeltür	650 x 510	28FT10		28FT20		-	
		850 x 610	28FT11		28FT21		28FT31	
13	Doppelflügeltür	1250 x 610	28FT12		28FT22		28FT32	

EUROKASTENWAGEN

Ein vielseitiges Programm von Rollern und Wagen für Euronorm-Kunststoffkästen und Sichtlagerkästen • Zum Transport von Eurokästen oder als Beistellwagen für Kleinteile in Produktion und Montage bestens geeignet • Baukastensystem in Stahlrohr- und Profilstahl-Konstruktion • Pulverbeschichtet brillantblau RAL 5007 • Lenk- und Bockrollen, Räder mit TPE-Bereifung, Naben mit Rillenkugellager • Feststeller an den Lenkrollen



Eurokastenroller

passend für Eurokästen 600 x 400 mm, pulverbeschichtet brillantblau RAL 5007. 4 Lenkrollen mit TPE-Bereifung, Naben mit Rillenkugellager. 2 Stück mit Feststeller, gemäß der Europäischen Norm EN 1757-3 (Sicherheit von Plattformwagen).

13580 | 13680

Offene Winkelstahlkonstruktion.

13585

Stahlblechwanne dicht verschweißt. Rand 22 mm hoch. Besonders geeignet für den Transport von durchbrochenen Kästen mit öligen oder feuchten Teilen. Es tropft nichts auf den Boden.

13581

Winkelstahlkonstruktion mit Boden aus Holzwerkstoffplatte, Rand 15 mm hoch.

13582

Winkelstahlkonstruktion mit Boden aus Holzwerkstoffplatte, bündig mit Rahmen.

13590

Kastenroller aus Kunststoff (ABS 1. Wahl). Farbe blau. 4 Lenkrollen, 2 mit Feststeller, Räder Polyamid, Naben mit Gleitlagerung. Zerlegte Anlieferung.

13587

Offene Winkelstahlkonstruktion mit Rohrschiebebügel. Die Stirnseite des Rahmens gegenüber dem Schiebebügel ist offen (ohne Kante), wodurch Kästen auf- und abgezogen werden können.

Eurokastenroller mit Schiebebügel

Best.-Nr. ohne Bügel	Best.-Nr. mit Bügel	Preis Euro
13580	= 135800	109,-
13581	= 135810	120,-
13582	= 135820	126,-

Einhängedeichsel 13560

Einhängedeichsel für 13580 | 13581 | 13585 | 13680.

Best.-Nr.	Preis Euro
13560	25,-

Eurokästen Seite 91

Zubehör S. 169-170



13580 | 13680



13585



13581



13582



13590



13587



135810



13560

	Bestell-Nr.	Tragkraft kg	Rad-Ø mm	Ladefläche L x B mm	Ladeflächenhöhe mm	Ausführung	Eigengewicht kg
Eurokastenroller	13580	250	125	605 x 405	182	offene Rahmen	7
	13680	250	125	810 x 610	182	offene Rahmen	10
	13585	250	125	605 x 405	182	Blechplattform	13
	13581	250	125	605 x 405	194	mit Bodenplatte	9
	13582	250	125	605 x 405	209	mit Bodenplatte	9
	13590	250	100	605 x 405	145	offene Rahmen	4
	13587	250	125	605 x 405	182	offene Rahmen	10

Blau hinterlegte Bestellnummer = Schnelllieferung (Details siehe Seite 4)



13540



13550



135400



135500



135600



135610

Eurokastenroller

passend für Eurokästen 600 x 400 mm, pulverbeschichtet brillantblau RAL 5007. 4 Lenkrollen mit TPE-Bereifung, Naben mit Rillenkugellager. 2 Stück mit Feststeller, gemäß der Europäischen Norm EN 1757-3 (Sicherheit von Plattformwagen).

Zerlegte Anlieferung.

13540

Etagenroller mit 2 Plattformen. Beide Rahmen mit Böden aus Holzwerkstoffplatte, Rand 15 mm hoch. Lichter Etagenabstand 400 mm, Gesamthöhe 639 mm.

Tragkraft obere Ladefläche 100 kg

13550

wie 13540, jedoch Böden bündig mit Oberkante Rahmen.

Tragkraft obere Ladefläche 100 kg

135400

wie 13540, jedoch mit Rohrschiebebügel, Gesamthöhe 970 mm.

Tragkraft obere Ladefläche 100 kg

135500

wie 13550, jedoch mit Rohrschiebebügel, Gesamthöhe 970 mm.

Tragkraft obere Ladefläche 100 kg

135600

Etagen-Roller mit 2 Rahmen zur Aufnahme von Eurokästen. Lichter Etagenabstand 500 mm, Gesamthöhe 970 mm.

Tragkraft obere Ladefläche 80 kg

135610

wie 135600, jedoch mit Böden aus Holzwerkstoffplatte in den Rahmen, Rand 15 mm hoch

Tragkraft obere Ladefläche 80 kg

	Bestell-Nr.	Tragkraft kg	Rad-Ø mm	Ladefläche L x B mm	Ladeflächenhöhen mm	Ausführung	Eigengewicht kg
Eurokastenroller	13540	250	125	605 x 405	194, 623	mit Bodenplatten	17
	13550	250	125	605 x 405	209, 638	mit Bodenplatten	18
	135400	250	125	605 x 405	194, 623	mit Bodenplatten	18
	135500	250	125	605 x 405	209, 638	mit Bodenplatten	20
	135600	250	125	605 x 405	182, 712	offene Rahmen	14
	135610	250	125	605 x 405	194, 724	mit Bodenplatten	18

Blau hinterlegte Bestellnummer = Schnelllieferung (Details siehe Seite 4)



Eurokasten-Wagen Baukasten-System

Stahlrohr- und Profilstahl-Konstruktion, pulverbeschichtet. Schraubkonstruktion.

4 Lenkrollen mit TPE-Bereifung, Naben mit Rillenkugellager. 2 Stück mit Feststeller, gemäß der Europäischen Norm EN 1757-3 (Sicherheit von Plattformwagen).

Etagenrahmen variabel einschraubbar, Raster 50 mm, Neigung bei schrägem Einbau 15° oder 30°.

Tragkraft pro Ladefläche 80 kg.

2380 | 2390

3 Etagenrahmen passend für je 1 bzw. 2 Eurokästen 600 x 400 mm.

Lieferung ohne Kästen.

2381 | 2391

mit 3 Holzwerkstoffplatten, Rand 13 mm hoch.

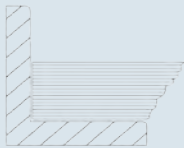

2382 | 2392

offener Rahmen mit 3 bzw. 6 Eurokästen 600 x 400 x 145 mm.



2380



2390



2381



2391



2382



2392

	Bestell-Nr.	Tragkraft kg	Rad-Ø mm	Ladefläche L x B mm	Außenmaße L x B x H mm	Ausführung	Ladeflächenhöhen mm	Eigengewicht kg
Eurokasten-Wagen	2380	250	125	410 x 610	525 x 666 x 1101	offene Rahmen	238, 538, 838	31
	2390	250	125	820 x 610	935 x 666 x 1101	offene Rahmen	238, 538, 838	37
	2381	250	125	410 x 610	525 x 666 x 1101	mit Bodenplatten	251, 551, 851	39
	2391	250	125	820 x 610	935 x 666 x 1101	mit Bodenplatten	251, 551, 851	52
	2382	250	125	410 x 610	525 x 666 x 1101	mit Kästen	238, 538, 838	36
	2392	250	125	820 x 610	935 x 666 x 1101	mit Kästen	238, 538, 838	57

Eurokästen Seite 91

Zubehör S. 168-170

keine größeren Rad-Ø möglich



1370



1371



1372

Eurokasten-Wagen Baukasten-System

Stahlrohr- und Profilstahlgeschweißt, pulverbeschichtet brillantblau RAL 5007, Schraubkonstruktion.

4 Lenkrollen mit TPE-Bereifung Naben mit Rillenkugellager. 2 Stück mit Feststeller, gemäß der Europäischen Norm EN 1757-3 (Sicherheit von Plattformwagen).

Variabel einschraubbare Etagen, Raster 100 mm, Neigung bei schrägem Einbau 15° oder 30°.

Tragkraft pro Ladefläche 80 kg.

1370

5 Etagenrahmen passend für je 2 Eurokästen 600 x 400 mm.

Lieferung ohne Kästen.

1371

mit 5 Holzwerkstoffplatten, Rand 13 mm hoch.



1372

mit 10 Eurokästen 600 x 400 x 145 mm.

	Bestell-Nr.	Tragkraft kg	Rad-Ø mm	Ladefläche L x B mm	Außenmaße L x B x H mm	Ausführung	Ladeflächenhöhen mm	Eigengewicht kg
Eurokasten-Wagen	1370	300	160	820 x 610	935 x 666 x 1686	offene Rahmen	311, 611, 911, 1211, 1511	59
	1371	300	160	820 x 610	935 x 666 x 1686	mit Bodenplatten	311, 611, 911, 1211, 1511	84
	1372	300	160	820 x 610	935 x 666 x 1686	mit Kästen	311, 611, 911, 1211, 1511	68

Eurokästen Seite 91

Zubehör S. 168-170

keine größeren Rad-Ø möglich



Eurokasten-Wagen Baukasten-System

Stahlrohr- und Profilstahl-
geschweißt, pulverbeschichtet
brillantblau RAL 5007, Schraub-
konstruktion.

4 Lenkrollen mit TPE-Bereifung
Naben mit Rillenkugellager. 2
Stück mit Feststeller, gemäß
der Europäischen Norm EN
1757-3 (Sicherheit von Platt-
formwagen).

Variabel einschraubbare
Etagen, Raster 100 mm,
Neigung bei schrägem Einbau
15° oder 30°.

Etagenhöhen:
300, 600, 900, 1200, 1500 mm
Tragkraft pro Ladefläche 80 kg.

1383

5 Etagenrahmen passend für
je 3 Eurokästen 600 x 400 mm.
Lieferung ohne Kästen.

1384

mit 5 Holzwerkstoffplatten,
Rand 13 mm hoch.

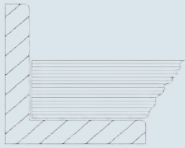

1398

mit Kunststoffkästen
3 Stück 600 x 400 x 145 mm
6 Stück 600 x 400 x 170 mm
6 Stück 600 x 400 x 220 mm.

1399

mit 15 Kunststoffkästen
600 x 400 x 145 mm.



1383



1384



1398



1399

	Bestell-Nr.	Tragkraft kg	Rad-Ø mm	Ladefläche L x B mm	Außenmaße L x B x H mm	Ausführung	Ladeflächenhöhen mm	Eigengewicht kg
Euro- kasten- Wagen	1383	300	160	1240 x 610	1372 x 685 x 1686	offene Rahmen	298, 598, 898, 1198, 1498	70
	1384	300	160	1240 x 610	1372 x 685 x 1686	mit Bodenplatten	311, 611, 911, 1211, 1511	109
	1398	300	160	1240 x 610	1372 x 685 x 1686	mit Kästen	298, 598, 898, 1198, 1498	97
	1399	300	160	1240 x 610	1372 x 685 x 1686	mit Kästen	298, 598, 898, 1198, 1498	96



32900



32910



32901



32911



32902



32912

Beistellwagen Baukasten-System

Stahlrohr- und Profilstahl-Konstruktion, pulverbeschichtet, brillantblau RAL 5007.

2 Lenk- und 2 Bockrollen, TPE-Bereifung 125 x 32 mm, Naben mit Rillenkugellager.

Feststeller an den Lenkrollen, gemäß der Europäischen Norm EN 1757-3 (Sicherheit von Plattformwagen).

Tragkraft obere und mittlere Ladefläche 50 kg.

32900 | 32910

Offene Rahmen ohne Platte.

Ladeflächenhöhen: 197, 652, 1152 mm

32901 | 32911

Mit 3 Holzwerkstoffplatten, Rand 13 mm hoch.

Ladeflächenhöhen: 209, 664, 1164 mm



32902 | 32912

Mit 3 Kunststoffkästen
1 St. 600 x 400 x 145 mm
2 St. 600 x 400 x 220 mm

Ladeflächenhöhen: 197, 652, 1152 mm

32910 | 32911 | 32912

Beistellwagen mit neigbaren Ladeflächen. Obere und mittlere Ladefläche nach beiden Seiten um 15° und 30° neigbar, Arretierung mittels Federriegel.

	Bestell-Nr.	Tragkraft kg	Rad-Ø mm	Ladefläche L x B mm	Außenmaße L x B x H mm	Ausführung	Eigengewicht kg
Beistellwagen	32900	200	125	605 x 405	821 x 450 x 1178	offene Rahmen	21
	32910	200	125	605 x 405	821 x 450 x 1178	offene Rahmen	23
	32901	200	125	605 x 405	821 x 455 x 1178	mit Bodenplatten	30
	32911	200	125	605 x 405	821 x 455 x 1178	mit Bodenplatten	32
	32902	200	125	605 x 405	821 x 455 x 1282	mit Kästen	27
	32912	200	125	605 x 405	821 x 455 x 1282	mit Kästen	29



Beistellwagen Baukasten-System

Stahlrohr- und Profilstahl-
geschweißt, pulverbeschichtet
brillantblau RAL 5007, Schraub-
konstruktion.

4 Lenkrollen mit TPE-Bereifung,
Naben mit Rillenkugellager.

2 Stück mit Feststeller, gemäß
der Europäischen Norm EN
1757-3 (Sicherheit von Platt-
formwagen).

Zerlegte Anlieferung.

Ladeflächenhöhen:

285, 540, 795, 1050 mm

Tragkraft pro Ladefläche 60 kg.

32920

4 Etagen mit Holzwerkstoff-
platten, Rand 10 mm hoch.

32921

Ausführung wie 32920,
jedoch mit zusätzlich

4 Stück Sichtlagerkästen 1786,
Größe L x B x H
500/450 x 310 x 200 mm.

32930

4 Etagen mit Holzwerkstoff-
platten, Rand 10 mm hoch.

32931

Ausführung wie 32930,
jedoch mit zusätzlich

8 Stück Sichtlagerkästen 1786,
Größe L x B x H
500/450 x 310 x 200 mm.



32920



32921



32930



32931

	Bestell-Nr.	Tragkraft kg	Rad-Ø mm	Ladefläche L x B mm	Außenmaße L x B x H mm	Ausführung	Eigenge- wicht kg
Beistellwagen	32920	250	125	320 x 470	430 x 513 x 1130	mit Bodenplatten	23
	32921	250	125	320 x 470	430 x 513 x 1250	mit Kästen	28
	32930	250	125	630 x 470	740 x 513 x 1130	mit Bodenplatten	31
	32931	250	125	630 x 470	740 x 513 x 1250	mit Kästen	42



Beistellwagen Baukasten-System

Stahlrohr- und Profilstahlgeschweißt, pulverbeschichtet brillantblau RAL 5007, Schraubkonstruktion.

4 Lenkrollen mit TPE-Bereifung, Naben mit Rillenkugellager. 2 Stück mit Feststeller, gemäß der Europäischen Norm EN 1757-3 (Sicherheit von Plattformwagen).

Zerlegte Anlieferung.

Ladeflächenhöhen:

285, 540, 795, 1050 mm

Tragkraft pro Ladefläche 60 kg.

32940

4 Etagen mit Holzwerkstoffplatten, Rand 10 mm hoch.

32941

Ausführung wie 32940, jedoch mit zusätzlich 12 Stück Sichtlagerkästen 1786, Größe L x B x H 500/450 x 310 x 200 mm.

32950

4 Etagen mit Holzwerkstoffplatten, Rand 10 mm hoch.

32951

Ausführung wie 32950, jedoch mit zusätzlich 16 Stück Sichtlagerkästen 1786, Größe L x B x H 500/450 x 312 x 200 mm.

	Bestell-Nr.	Tragkraft kg	Rad-Ø mm	Ladefläche L x B mm	Außenmaße L x B x H mm	Ausführung	Eigengewicht kg
Beistellwagen	32940	250	125	940 x 470	1050 x 513 x 1130	mit Bodenplatten	41
	32941	250	125	940 x 470	1050 x 513 x 1250	mit Kästen	57
	32950	250	125	1250 x 470	1360 x 513 x 1130	mit Bodenplatten	49
	32951	250	125	1250 x 470	1360 x 513 x 1250	mit Kästen	70



Montagewagen Baukasten-System

Stahlrohr- und Profilstahlgeschweißt, pulverbeschichtet brillantblau RAL 5007, Schraubkonstruktion.

4 Lenkrollen mit TPE-Bereifung, 125 x 32 mm, Naben mit Rillenkugellager.

2 Stück mit Feststeller, gemäß der Europäischen Norm EN 1757-3 (Sicherheit von Plattformwagen).

Variabel einschraubbare Etagen, Stahlrahmen mit eingelegerter Holzwerkstoffplatte, Oberfläche Buchendekor, Rand 12 mm hoch. Einschraubraaster 100 mm, Neigung stufenlos einstellbar von 0° bis 35°, sichere Arretierung mittels Griffschrauben.

Tragkraft pro Ladefläche 60 kg.

Deutsches Patent
10 2005 062 391

2881 | 2883

Einseitige Ausführung, 3 Etagen mit Holzwerkstoffplatten, Rand 12 mm hoch.

2882

Ausführung wie 2881, jedoch mit zusätzlich 12 Stück Sichtlagerkästen Größe L x B x H 230/200 x 147 x 132 mm und 4 Stück 350/300 x 210 x 145 mm.

2884

Ausführung wie 2883, jedoch mit zusätzlich 12 Stück Eurokästen Größe L x B x H 400 x 300 x 145 mm.

2891

Zweiseitige Ausführung, 4 zweiteilige Etagen mit Holzwerkstoffplatten, Rand 12 mm hoch.

2892

Ausführung wie 2891, jedoch mit zusätzlich 16 Stück Sichtlagerkästen Größe L x B x H 230/200 x 147 x 132 mm, 24 Stück 350/300 x 210 x 145 mm und 12 Stück 350/300 x 210 x 200 mm.

Zusatzböden

Zusätzliche Etage für	Best.-Nr.
2881 2882	2888
2883 2884	2899
2891 2892	2898

Euro- und Sichtlagerkästen Seite 91



2881



2882



2883



2884



2891



2892

Bestell-Nr.	Tragkraft kg	Ladefläche L x B mm	Außenmaße L x B x H mm	Ausführung	Anzahl Etagen	Ladeflächenhöhen mm	Eigengewicht kg
2881	250	900 x 315	1050 x 362 x 1205	mit Bodenplatten	3	370, 670, 970	32
2882	250	900 x 315	1050 x 362 x 1205	mit Kästen	3	370, 670, 970	39
2883	250	1240 x 415	1355 x 477 x 1197	mit Bodenplatten	3	370, 670, 970	46
2884	250	1240 x 415	1355 x 477 x 1197	mit Kästen	3	370, 670, 970	58
2891	300	1280 x 2 x 315	1420 x 740 x 1530	mit Bodenplatten	4	370, 670, 970, 1270	95
2892	300	1280 x 2 x 315	1420 x 740 x 1530	mit Kästen	4	370, 670, 970, 1270	122



1781



1782



1783



1784



1786



1309



1335



1330



1336



1339



1308



1337



1315 | 1338

Sichtlagerkästen

1781-1786

aus robustem schlagfestem Kunststoff, glattwandig und dadurch leicht zu reinigen. Farbe grau.

Eurokästen

1308-1339

in Euro-Normabmessungen aus hochwertigem, schlagfestem Kunststoff, vorwiegend Polyethylen (PE) und Polypropylen (PP), hergestellt. Diese Materialien sind resistent gegen alle gebräuchlichen Laugen und Säuren, geruchs- und geschmacksneutral, physiologisch völlig unbedenklich und bleiben bei Temperaturen zwischen - 40° und + 100° formstabil und materialbeständig. Farbe grau.

Deckel für Eurokästen

1315 | 1338

Scharnierdeckel mit 2 Schnappverschlüssen, verplombbar.

	Bestell-Nr.	Außenmaße L x B x H mm	Innenmaße L x B x H mm	Inhalt Liter	Tragkraft kg	Eigengewicht kg
Sichtlagerkästen	1781	170/145 x 102 x 78	-	-	1	0,1
	1782	230/200 x 147 x 132	-	-	3,2	0,3
	1783	350/300 x 210 x 145	-	-	8	0,6
	1784	350/300 x 210 x 200	-	-	10,5	0,7
	1786	500/450 x 310 x 200	-	-	24,5	1,4
Eurokästen	1309	400 x 300 x 145	366 x 264 x 130	12	15	1,0
	1335	600 x 400 x 145	558 x 358 x 142	28	20	1,8
	1330	600 x 400 x 170	558 x 358 x 165	33	20	2,1
	1336	600 x 400 x 220	558 x 358 x 216	43	20	2,3
	1339	600 x 400 x 280	558 x 358 x 275	55	20	2,5
	1308	600 x 400 x 325	558 x 358 x 320	64	20	3,0
	1337	600 x 400 x 425	570 x 370 x 422	89	20	4,3
Deckel	1315	400 x 300	-	-	-	0,4
	1338	600 x 400	-	-	-	0,7

SCHWERE WAGEN

Ein multifunktionales Baukasten-System schwerer Wagen mit 1200 kg Tragkraft • Mit dem bewährten fetra-Steck- und Schraubprinzip • Vom Basiswagen bis zum Etagenwagen • 5 Größen von 700 x 700 bis 2000 x 800 mm • Gefällige Rahmenkonstruktion aus „einem Guss“ mit „runden Ecken“ • Pulverbeschichtung brilliantblau RAL 5007 • Plattformen mit wasserfester und rutschsicherer Siebdruckplatte • Stirnwände mit glatter wasserfester Siebdruckplatte • 2 Lenk- und 2 Bockrollen, Räder mit blaugrauer Elastic-Bereifung auf Alufelgen, Naben mit Rillenkugellager • Geringer Rollwiderstand und hohe Elastizität • Lenkrollen mit Feststeller





12592 | 12593 | 12595 | 12596



12582 | 12583 | 12585 | 12586



12502 | 12503 | 12505 | 12506

Super-MultiVario-Transporter Baukasten-System

Der Super-MultiVario-Transporter ist speziell für große Lasten konstruiert.

Die hochwertigen Elastic-Vollgummirollen mit Kugellagern ermöglichen eine hervorragende Handlichkeit und einen sehr leichten Lauf.

Stahlrohr und Profilstahl geschweißt, pulverbeschichtet brillantblau RAL 5007. Plattformen mit rutschsicherer Siebdruckplatte aus wasserfestem Sperrholz.

2 Lenk- und Bockrollen, Elastic-Vollgummi-Bereifung 200 x 50 mm, blaugrau, spurlos. Naben mit Kugellager.

Feststeller an den Lenkrollen, gemäß der Europäischen Norm EN 1757-3 (Sicherheit von Plattformwagen).

Ladeflächenhöhe: 283 mm

Rungenwagen 12582 - 12586

Mit 4 Rungen, verschraubbar. Nutzlänge 600 mm.

	Bestell-Nr.	Tragkraft kg	Rad-Ø mm	Ladefläche L x B mm	Außenmaße L x B x H mm	Eigengewicht kg	
Basiswagen	12592	1200	200	1000 x 700	1076 x 700 x 283	35	
	12593	1200	200	1200 x 800	1276 x 800 x 283	39	
	12595	1200	200	1600 x 800	1676 x 800 x 283	53	
	12596	1200	200	2000 x 800	2076 x 800 x 283	83	
Rungenwagen	12582	1200	200	1000 x 700	1076 x 700 x 887	39	
	12583	1200	200	1200 x 800	1276 x 800 x 887	43	
	12585	1200	200	1600 x 800	1676 x 800 x 887	57	
	12586	1200	200	2000 x 800	2076 x 800 x 887	87	
Schiebebügelwagen	12502	1200	200	1000 x 700	1155 x 700 x 1005	39	
	12503	1200	200	1200 x 800	1355 x 800 x 1005	44	
	12505	1200	200	1600 x 800	1755 x 800 x 1005	57	
	12506	1200	200	2000 x 800	2155 x 800 x 1005	84	



Super-MultiVario-Transporter Baukasten-System

Der Super-MultiVario-Transporter ist speziell für große Lasten konstruiert.

Die hochwertigen Elastic-Vollgummirollen mit Kugellagern ermöglichen eine hervorragende Handlichkeit und einen sehr leichten Lauf.

Stahlrohr und Profilstahl geschweißt, pulverbeschichtet brillantblau RAL 5007. Plattformen mit rutschsicherer Siebdruckplatte aus wasserfestem Sperrholz.

2 Lenk- und Bockrollen, Elastic-Vollgummi-Bereifung 200 x 50 mm, blaugrau, spurlos. Naben mit Kugellager.

Feststeller an den Lenkrollen, gemäß der Europäischen Norm EN 1757-3 (Sicherheit von Plattformwagen).

Stirnwandwagen 12512 - 12516

Stirnwand aus glatter wasserfester Siebdruckplatte.

Stirnwandhöhe: 500 mm

Tischwagen 12497

Quadratische Ladeflächen.

Tragkraft obere Plattform 500 kg.

Tischwagen 12402 - 12406 12422 - 12426

Rechteckige Ladeflächen.

Tragkraft obere und mittlere Plattform 500 kg.

Anbausatz 2149

Stahlblechschublade mit Kugelauszug und Zylinderschloss.

Höhe x Breite x Tiefe innen
105 x 410 x 475 mm
(2 Stück pro Wagen möglich, bei 12497 1 Stück pro Wagen).

Zubehör S. 168-170



12512 | 12513 | 12515 | 12516



12497



12402 | 12403 | 12405 | 12406



12422 | 12423 | 12425 | 12426



Anbausatz für Tischwagen
Stahlblechschublade mit Kugelauszug und Zylinderschloss.
Höhe x Breite x Tiefe innen
105 x 410 x 475 mm

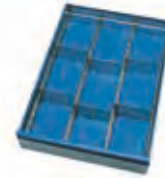

Schubladen-Einteilungs-Set
aus verzinktem Stahlblech, steckbar. 2 Längsteiler und 6 Trennbleche.

	Bestell-Nr.	Tragkraft kg	Rad-Ø mm	Ladefläche L x B mm	Außenmaße L x B x H mm	Etagenhöhen mm	Eigengewicht kg
Stirnwandwagen	12512	1200	200	1000 x 700	1155 x 700 x 1005	283	42
	12513	1200	200	1200 x 800	1355 x 800 x 1005	283	49
	12515	1200	200	1600 x 800	1755 x 800 x 1005	283	61
	12516	1200	200	2000 x 800	2155 x 800 x 1005	283	93
Tischwagen	12497	1200	200	700 x 700	910 x 700 x 925	283, 925	54
	12402	1200	200	1000 x 700	1210 x 700 x 925	283, 925	67
	12403	1200	200	1200 x 800	1410 x 800 x 925	283, 925	77
	12405	1200	200	1600 x 800	1810 x 800 x 925	283, 925	100
	12406	1200	200	2000 x 800	2210 x 800 x 925	283, 925	156
	12422	1200	200	1000 x 700	1210 x 700 x 925	283, 604, 925	94
	12423	1200	200	1200 x 800	1410 x 800 x 925	283, 604, 925	105
	12425	1200	200	1600 x 800	1810 x 800 x 925	283, 604, 925	141
	12426	1200	200	2000 x 800	2210 x 800 x 925	283, 604, 925	225
Anbausatz pro Stück	2149	-	-	-	-	-	-
Schubladen-Set	2148/ES	-	-	-	-	-	-



Super-MultiVario-Transporter Baukasten-System

Der Super-MultiVario-Transporter ist speziell für große Lasten konstruiert.

Stahlrohr und Profilstahl geschweißt, pulverbeschichtet brillantblau RAL 5007.

1 fester und 3 Einlegeböden aus wasserfestem tragfähigem Sperrholz. 1 Seite Siebdruck rutschsicher, die andere Seite glatt. Einlegeböden variabel einsetzbar. Teilung 100 mm.

Etagenhöhen:
283, 688, 1088, 1488 mm

Tragkraft pro Boden 180 kg.

Die hochwertigen Elastic-Vollgummirollen mit Kugellagern ermöglichen eine hervorragende Handlichkeit und einen sehr leichten Lauf.

2 Lenk- und Bockrollen, Elastic-Vollgummi-Bereifung 200 x 50 mm, blaugrau spurlos, Naben mit Kugellager.

Feststeller an den Lenkrollen, gemäß der Europäischen Norm EN 1757-3 (Sicherheit von Plattformwagen).

Etagenwagen

18212 -1 | 18213-1 | 18312 -1 | 18313-1

Stirnwände mit vertikalen Rohrstreben im Abstand von ca. 130 mm, 1 Längswand zum Einhängen, ebenfalls mit vertikalen Rohrstreben.

Einlegeböden

Mehr- oder Minderpreis, inklusiv 1 Paar Auflagewinkel

Größe mm	Bestell-Nr.
1000 x 700	E18202ETAW
1200 x 800	E18203ETAW



18202 | 18203



18212-1 | 18213-1



18302 | 18303



18312-1 | 18313-1

	Bestell-Nr.	Tragkraft kg	Rad-Ø mm	Ladefläche L x B mm	Außenmaße L x B x H mm	Eigengewicht kg
Etagenwagen	18202	1200	200	1000 x 700	1173 x 700 x 1583	82
	18203	1200	200	1200 x 800	1373 x 800 x 1583	98
	18212-1	1200	200	1000 x 700	1184 x 724 x 1583	100
	18213-1	1200	200	1200 x 800	1384 x 824 x 1583	118
	18302	1200	200	1000 x 700	1173 x 700 x 1817	81
	18303	1200	200	1200 x 800	1373 x 800 x 1817	100
	18312-1	1200	200	1000 x 700	1184 x 724 x 1817	115
	18313-1	1200	200	1200 x 800	1384 x 824 x 1817	125

PALETTEN-FAHRGESTELLE

Ein vielseitiges Programm • 4 Größen • 4 Radausstattungen • 5 Tragfähigkeiten • Aufsetzrahmen für ergonomisch günstige Abstellhöhen • Sinnvolles Zubehör wie Schiebebügel oder Deichsel- und Kupplungssysteme • Sauber verschweißte Flachstahl- oder Winkelstahl-Konstruktion • Pulverbeschichtet brillantblau RAL 5007 • 2 Lenk- und 2 Bockrollen • Räder mit TPE-Bereifung (thermoplastisches Elastomer), Naben mit Präzisions-Rillenkugellager • Oder blaugrauer Elastic-Bereifung, Naben mit Kugellager • Oder Polyamidräder, Naben mit Rollenlager • Oder Polyurethan-Bereifung, Naben mit Kugellager • Lenkrollen mit Feststeller





22501



22799 | 22800 | 22801 | 22802



22879 | 22880 | 22881 | 22882



22809 | 22810 | 22811 | 22812



22699 | 22700 | 22701 | 22702

* Alle Sonderausstattungen auf Seite 98/99 (Aufsetzrahmen, Rohrschiebebügel, Einklink-Rohrschiebebügel, Deichsel und Kupplung) sind nicht geeignet.

	Bestell-Nr.	Tragkraft kg	Außenmaße L x B x H mm	Ladefläche L x B mm	für Palettengröße mm	Ladehöhe mm	Eigengewicht kg
Leichtes Paletten-Fahrgestell TPE	22501*	500	1240 x 830 x 238	1230 x 820	1200 x 800	216	29
Paletten-Fahrgestelle TPE	22799	750	855 x 655 x 329	810 x 610	800 x 600	282	30
	22800	750	1055 x 855 x 329	1010 x 810	1000 x 800	282	33
	22801	750	1255 x 855 x 329	1210 x 810	1200 x 800	282	34
	22802	750	1255 x 1055 x 329	1210 x 1010	1200 x 1000	282	35
Paletten-Fahrgestelle Polyamid	22879	1050	855 x 655 x 329	810 x 610	800 x 600	282	29
	22880	1050	1055 x 855 x 329	1010 x 810	1000 x 800	282	32
	22881	1050	1255 x 855 x 329	1210 x 810	1200 x 800	282	33
	22882	1050	1255 x 1055 x 329	1210 x 1010	1200 x 1000	282	35
Paletten-Fahrgestelle Elastic-Vollgummi	22809	1200	855 x 655 x 329	810 x 610	800 x 600	282	31
	22810	1200	1055 x 855 x 329	1010 x 810	1000 x 800	282	34
	22811	1200	1255 x 855 x 329	1210 x 810	1200 x 800	282	35
	22812	1200	1255 x 1055 x 329	1210 x 1010	1200 x 1000	282	36
Paletten-Fahrgestelle Polyurethan	22699	2200	855 x 655 x 333	810 x 610	800 x 600	286	39
	22700	2200	1055 x 855 x 333	1010 x 810	1000 x 800	286	42
	22701	2200	1255 x 855 x 333	1210 x 810	1200 x 800	286	43
	22702	2200	1255 x 1055 x 333	1210 x 1010	1200 x 1000	286	44

Blau hinterlegte Bestellnummer = Schnelllieferung (Details siehe Seite 4)

Leichtes Paletten-Fahrgestell 22501*

Für Flachpaletten und Gitterboxen. 500 kg Tragkraft.

2 Lenk- und 2 Bockrollen
160 x 40 mm TPE-Bereifung, Naben mit Rillenkugellager. Feststeller an den Lenkrollen, gemäß EN 1757-3.

Flachstahlrahmen mit Unterzügen, ohne Fangecken, pulverbeschichtet, brillantblau RAL 5007. Der umlaufende Rahmen nimmt Paletten und Gitterboxen sicher auf, da die Auflageprofile 20 mm abgesenkt sind.

Paletten-Fahrgestelle

Fahrgestelle für Flachpaletten und Gitterboxen. Robuste Winkelstahl-Schweißkonstruktion, mit 4 Fangecken, pulverbeschichtet, brillantblau RAL 5007.

2 Lenk- und 2 Bockrollen, Feststeller an den Lenkrollen, gemäß EN 1757-3.

22799 | 22800 22801 | 22802

750 kg Tragkraft

TPE-Bereifung 200 x 40 mm, Naben mit Kugellager. Sehr geringer Anfahr-, Roll- und Schwenkwiderstand. Reifen nicht kreidend = spurlos. Geräuscharmer Lauf auf ebenen Böden

22879 | 22880 22881 | 22882

1050 kg Tragkraft

Polyamid-Räder 200 x 50 mm, Naben mit Rollenlager. Geringer Rollwiderstand, hohe chemische Beständigkeit, nicht kreidend = spurlos. Fahrgeräusche.

22809 | 22810 22811 | 22812

1200 kg Tragkraft

Elastic-Vollgummi-Bereifung 200 x 50 mm, blaugrau spurlos, Naben mit Kugellager. Geringer Rollwiderstand, elastischer Lauf, keine Fahrgeräusche.

22699 | 22700 22701 | 22702

2200 kg Tragkraft

Verstärkte Schwerlastausführung, Polyurethan-Bereifung 200 x 50 mm, Naben mit Kugellager. Sehr geringer Rollwiderstand, elastischer Lauf, keine Fahrgeräusche.



Aufsetzrahmen für Paletten-Fahrgestelle

Zum Abstellen von Flachpaletten und Gitterboxen in ergonomisch günstiger Höhe.

Winkelstahl-Schweißkonstruktion, mit Fangecken. Stabile Stützrohre mit Fußplatten, einsteckbar in Eckhülsen am Aufsetzrahmen. Pulverbeschichtet, brillantblau RAL 5007.

4 Größen: 800 x 600 mm
1000 x 800 mm
1200 x 800 mm
1200 x 1000 mm

3 Ladehöhen:

ohne Paletten-Fahrgestell
140 mm
270 mm
370 mm

mit Paletten-Fahrgestell
422 mm
552 mm
652 mm

Über die Fußplatten sind die Aufsetzrahmen mittels Verschraubungssatz (im Lieferumfang enthalten) fest mit dem Paletten-Fahrgestell verschraubbar.



22921



22899-22922

Die Aufsetzrahmen sind nicht für die Paletten-Fahrgestelle 22501 und 22699 - 22702 geeignet.

	Bestell-Nr.	Tragkraft kg	Ladefläche L x B mm	für Palettengröße mm	Höhe mm		Eigengewicht kg
					ohne Paletten-Fahrgestell	mit Paletten-Fahrgestell	
Aufsetzrahmen für Paletten-Fahrgestelle 140/422 mm hoch	22899	1200	810 x 610	800 x 600	140	422	13
	22900	1200	1010 x 810	1000 x 800	140	422	16
	22901	1200	1210 x 810	1200 x 800	140	422	17
	22902	1200	1210 x 1010	1200 x 1000	140	422	18
270/552 mm hoch	22909	1200	810 x 610	800 x 600	270	552	14
	22910	1200	1010 x 810	1000 x 800	270	552	17
	22911	1200	1210 x 810	1200 x 800	270	552	18
	22912	1200	1210 x 1010	1200 x 1000	270	552	19
370/652 mm hoch	22919	1200	810 x 610	800 x 600	370	652	15
	22920	1200	1010 x 810	1000 x 800	370	652	18
	22921	1200	1210 x 810	1200 x 800	370	652	19
	22922	1200	1210 x 1010	1200 x 1000	370	652	20

Blau hinterlegte Bestellnummer = Schnelllieferung (Details siehe Seite 4)



22890

Rohrschiebebügel* 22890

Stabiler Rohrschiebebügel, an der Lenkrollenseite einsteckbar und verschraubbar. Die Einsteckhülsen sind mit dem Fahrgestell fest verschweißt.

Einklink-Rohrschiebebügel 22892

Einklinkbarer Schiebebügel für Paletten-Fahrgestelle ab 800 mm Breite.

Zum bequemen rücken-schonenden Verfahren von leeren und beladenen Paletten-Fahrgestellen. Äußerst robuste Stahlrohr-Konstruktion mit kräftigen Verbindungsklauen. Bügel und Querrohr mit Softgrip-Bezug. Im ausgeklinkten Zustand mittels 2 Hilfsrollen kräfteschonend verfahrbar.

Gebrauchsmuster 20 2014 010 367

Deichsel und Kupplungszapfen* 22894

Für den Transport mit Zugfahrzeugen bis 6 km/h. Züge bis 5 Fahrgestelle möglich.

Maximales Zuggewicht 2000 kg.

Deichsel aus Flachstahl profiliert, stellt sich mittels Gasdruckfedern selbsttätig in senkrechte Ruheposition. An der Bockrollenseite befindet sich ein stabiler Kupplungsbolzen. Verbindung durch Fußbetätigung möglich.

Deichsel und Kupplung* 22895

Für den Transport mit Zugfahrzeugen bis 6 km/h. Züge bis 5 Fahrgestelle möglich.

Maximales Zuggewicht 2000 kg.

Deichsel aus Flachstahl profiliert, im Ruhezustand unter den Rahmen einschiebbar. An der Bockrollenseite befindet sich ein stabiler Kupplungsbolzen. Verbindung durch Fußbetätigung möglich.

Deutsches Patent 10 2004 061 440

Das gesamte Zubehör ist nicht für das leichte Paletten-Fahrgestell 22501 geeignet. Mit * gekennzeichnetes Zubehör ist nicht nachrüstbar, da es fest am Paletten-Fahrgestell verschweißt wird.



22892



22894



22895

Bestell-Nr.		
22890*	Rohrschiebebügel*	
22892	Einklink-Rohrschiebebügel	
22894*	Deichsel und Kupplungszapfen*	
22895*	Deichsel und Kupplung*	

Das gesamte Zubehör ist nicht für das leichte Paletten-Fahrgestell 22501 geeignet. Mit * gekennzeichnetes Zubehör ist nicht nachrüstbar, da es fest am Paletten-Fahrgestell verschweißt wird.



Paletten-Fahrgestelle als Routenzug 22601

Für Flachpaletten und Gitterboxen im Euromaß.

Einfache seitliche Be- und Entladung mittels Gabelstapler.

Robuste Winkelstahl-Schweißkonstruktion, mit 4 Fangecken, pulverbeschichtet, brillantblau RAL 5007.

2 Lenk- und 2 Bockrollen, routenzuggeeignet. Räder mit Polyurethan-Bereifung auf Alufelgen, Naben mit Präzisionskugellagern. Feststeller an den Lenkrollen.

Reifen nicht kreidend = spurlos. Geräuscharmer Lauf auf ebenen Böden.

Tragkraft 1000 kg.

- Das Kupplungssystem gewährleistet bestmögliche Spurtreue
- Schlepper mit Frontlenkung und Routenzugdeichsel erforderlich!
- Max. 5 Fahrgestelle pro Zug
- Max. Geschwindigkeit 6 km/h
- Max. Zuggewicht 3000 kg

Patent angemeldet
10 2016 108.182.5

Garantie
für Routenzüge 3 Jahre.



22601



Detail Deichsel und Kupplung

Selbstsichernde Deichsel aus Flachstahl an der Bockrollenseite. Deichselauge Ø 26,5 mm. Bequeme Fußbedienung. Selbstaufstellend mittels Gasdruckfeder.

Stabiler Kupplungsbolzen Ø 25 mm mit Führungsmulde und selbsttätiger Sicherheitsverriegelung an der Lenkrollenseite. Kupplungshöhe 205 mm.

	Bestell-Nr.	Tragkraft kg	Außenmaße L x B x H mm	Ladefläche L x B mm	für Palettengröße mm	Lade-/Gesamthöhe mm	Eigengewicht kg
Paletten-Fahrgestell als Routenzug	22601	1000	1327 x 855 x 783	1210 x 810	1200 x 800	290	50



Routenzug mit Elektroschlepper und 5 Paletten-Fahrgestellen



Einfach zu manövrieren



Sehr hohe Spurtreue



Sicherer und spurstabiler Lauf



Vielfältige Einsatzmöglichkeiten





Trolleys für marktübliche Routenzüge

23881 | 23882

Tragkraft 1050 kg

Geeignet zur Mitnahme auf marktüblichen Routenzuganhängern.

Robuste Winkelstahl-Schweißkonstruktion, mit 4 Fangecken. Pulverbeschichtet brillantblau RAL 5007.

4 Lenkrollen mit Polyamid-Rädern 200 x 50 mm weiß, Naben mit Präzisionskugellager.

2 Lenkrollen mit Totalfeststeller im Vorlauf, diagonal angeordnet.

Unterfahrhöhe: 235 mm

23891 | 23892

Tragkraft 1050 kg

Ausführung wie 23881, jedoch 1 Rolle elektrisch leitfähig, Radkörper Polypropylen schwarz, Nabe mit Präzisionskugellager.

Unterfahrhöhe: 235 mm



23990

Mehrpreis für 1 Lenkrolle mit Richtungsfeststeller anstatt 1 Lenkrolle ohne Feststeller.

4 x 90° Arretierung ermöglicht guten Geradeauslauf in Längs- und Querrichtung. Feststehender Betätigungshebel unter dem Rahmen, nicht überstehend. Von der Längsseite zu bedienen. Gute Erreichbarkeit in jeder Rollenposition.



23991

Mehrpreis für 2 Lenkrollen mit feststehenden Feststeller-Betätigungshebeln

anstatt der Lenkrollen mit mitschwenkenden Betätigungshebeln.

Feststehende Betätigungshebel unter dem Rahmen, nicht überstehend. Von der Längsseite zu bedienen. Gute Erreichbarkeit in jeder Rollenposition. Unterfahrhöhe erhöht sich auf 237 mm, Ladehöhe auf 282 mm.

	Bestell-Nr.	Tragkraft kg	Außenmaße L x B x H mm	Ladefläche L x B mm	für Palettengröße mm	Ladehöhe mm	Eigengewicht kg
Trolleys für marktübliche Routenzug	23881	1050	1255 x 855 x 327	1210 x 810	1200 x 800	280	34
	23882	1050	1255 x 1055 x 327	1210 x 1010	1200 x 1000	280	34
	23891	1050	1255 x 855 x 327	1210 x 810	1200 x 800	280	34
	23892	1050	1255 x 1055 x 327	1210 x 1010	1200 x 1000	280	34

Bestell-Nr.		Neue Lade-/Gesamthöhe mm
23990	1 Lenkrolle mit Richtungsfeststeller	-
23991	2 Lenkrollen mit feststehenden Feststeller-Betätigungshebeln	282/329

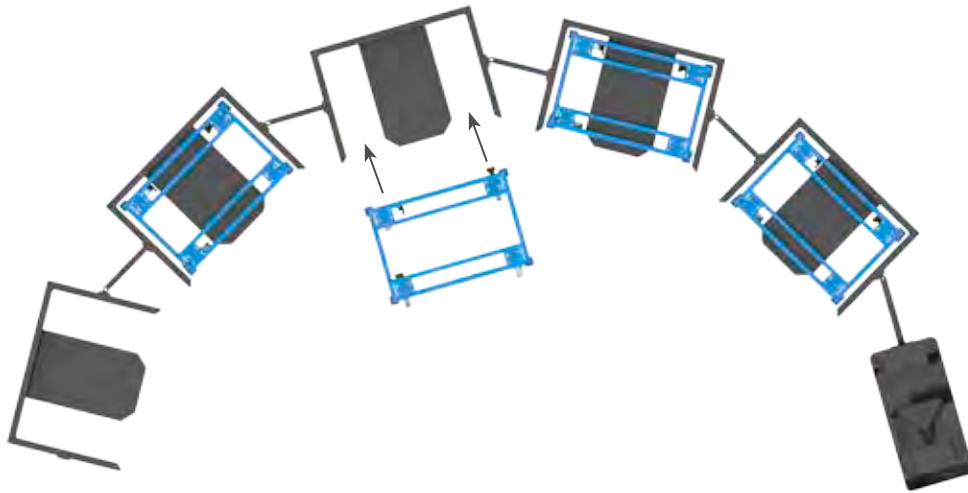

Mitnahme auf marktüblichen Routenzuganhängern

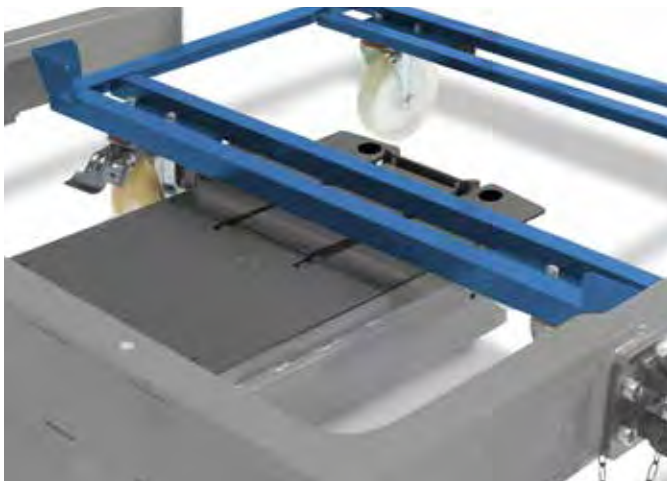

Passend für marktübliche Routenzugsysteme



Ergonomische Handhabung



Anwendung in der Praxis



Anwendung in der Praxis

WERKSTÜCKWAGEN

Für Ordnung am Montageplatz • Plattform mit im Rahmen liegender Holzwerkstoffplatte, Oberfläche Buchendekor • Einhängewände in stabiler Winkelstahl-Konstruktion, mit eingeschweißtem Drahtgitter, Maschenweite 75 x 75 mm und Drahtstärke 7 mm • Pulverbeschichtet RAL 5007 • 2 Lenk- und 2 Bockrollen, Räder mit TPE-Bereifung, Naben mit Rillenkugellager, Lenkrollen mit Feststeller • Variabel einhängbare Teileträger in verschiedenen Ausführungen • Pulverbeschichtet RAL 7035





1301

1301

Werkstückwagen, Profilstahl-Konstruktion mit eingeschweißtem Drahtgitter 75 x 75 mm, pulverbeschichtet brillantblau RAL 5007. Boden durchgehend, Holzwerkstoffplatte, Oberfläche Buchendekor.

Beräderung:

2 Lenk- und 2 Bockrollen, TPE-Bereifung, Naben mit Rillenkugellager. Lenkrollen mit Feststeller.

Aufbauhöhe 1250 mm
Gesamthöhe 1536 mm
Neigung der Gitter 11%.

Zubehör:

Stahl geschweißt, pulverbeschichtet grau RAL 7035

Dornträger

10 mm Ø, Länge 200 und 300 mm, Tragkraft 10 kg

Rohrträger

16 mm Ø, Länge 300 mm
Tragkraft 15 kg
22 mm Ø, Länge 300 mm
Tragkraft 25 kg
27 mm Ø, Länge 300 mm
Tragkraft 25 kg

Wellenträger

Wellenabstand 55 mm
Länge 320 mm
Tragkraft 25 kg

Gabelträger

Lichte Weite 50 mm
Länge 300 mm
Tragkraft 25 kg

Materialkasten

L x B x H = 250 x 150 x 80 mm
Tragkraft 25 kg

Materialwanne

L x B x H = 1200 x 250 x 40 mm
Tragkraft 50 kg

Sichtlagerkasten

Polypropylen blau
L x B x H = 300 x 230 x 150 mm



Dornträger

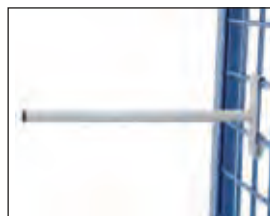

Rohrträger



Materialkasten



Rohrträger



Rohrträger



Materialwanne



Wellenträger



Gabelträger



Sichtlagerkasten

	Bestell-Nr.	Tragkraft kg	Ladefläche L x B mm	TPE-Bereifung mm	Eigengewicht kg
Werkstückwagen	1301	600	1200 x 800	200 x 40	87

	Bestell-Nr.	Tragkraft kg	Maße mm	Eigengewicht kg
Dornträger	1310	10	10 Ø x 200 Länge	0,3
	1311	10	10 Ø x 300 Länge	0,4
Rohrträger	1312	15	16 Ø x 300 Länge	0,3
	1302	25	22 Ø x 300 Länge	0,4
	1303	25	27 Ø x 300 Länge	0,5
Wellenträger	1314	25	320 Länge	0,6
Gabelträger	1305	25	50 mm LW x 300 mm Länge	1,0
Materialkasten	1306	25	L x B x H = 250 x 150 x 80	1,1
Materialwanne	1316	50	L x B x H = 1200 x 250 x 40	7,0
Sichtlagerkasten	1307		L x B x H = 300 x 230 x 150	0,5

TRAGARMWAGEN

Ein variables System für Langgut-Transporte und -Lagerung • Robuster Rahmen aus Quadratrohr mit kräftigen Schellen verschraubt • Hochwertige Pulverbeschichtung brillantblau RAL 5007 • Stufenlos verstellbare Tragarme, wahlweise einseitig mit 600 mm Nutzlänge oder zweiseitig mit je 370 mm Nutzlänge • Wagen durch zusätzliche Komponenten beliebig ergänzbar • Vielseitiges Zubehör wie PVC-Schlauch, Abrollsicherung, Schiebegriff und Holzböden • 2 Lenk- und 2 Bockrollen, Räder mit TPE-Bereifung, Naben mit Rillenkugellager • Feststeller an den Lenkrollen





4614 | 4615 | 4616



4624 | 4625 | 4626



Tragarme mit PVC-Schlauch



Abrollsicherung



Schiebegriff



Tragarmwagen Baukasten-System

Ein variables System für Langgut-Transporte und -Lagerung. Tragarme stufenlos verstellbar, Wagen komplett verschraubt.

Rahmen aus stabilem Quadratrohr. Rollen-Traversen, Pfosten und Streben durch kräftige Schraubschellen verbunden. Tragarme aus Stahlrohr 27 mm Ø mit Schraubschellen. Pulverbeschichtet brillantblau RAL 5007.

2 Lenk- und 2 Bockrollen, TPE-Bereifung, Naben mit Rillenkugellager. Feststeller an den Lenkrollen, gemäß EN 1757-3.

Zerlegte Anlieferung.

4614 | 4615 | 4616

12 Tragarme einseitig Nutzlänge 600 mm, Ständer-Nutzhöhe 1450 mm.

Tragkraft pro Etage 80 kg.

4624 | 4625 | 4626

24 Tragarme zweiseitig (12 Stück je Seite) Nutzlänge 370 mm, Ständer-Nutzhöhe 1450 mm.

Tragkraft pro Etage 120 kg (60 kg/Seite).

Sonderausrüstung:

PVC-Schlauch

Tragarmrohre mit PVC-Schlauch 3 mm stark überzogen, als Abrutschschutz und zur Schonung des Ladegutes.

Abrollsicherung

als Anschlag an den Enden der Tragarme einsetzbar.

Nutzhöhe: 30 mm bei PVC-Schlauch: 27 mm

Mehrpreis pro Wagen mit

- Tragarmen einseitig
- Tragarmen zweiseitig

Bestellnr. des Wagens bzw. des Tragarmes mit „AS“ ergänzen, z.B. „4614AS“ bzw. „E4614TAAS“.

Schiebegriff

mittels Klemmschellen am Außenpfosten des Wagens anschraubbar.

Bestell-Nr. 4680

Zubehör S. 108, 168-170

	Tragkraft kg	Rahmen L x B mm	TPE-Bereifung mm	Außenmaße L x B x H mm	Tragarme pulverbeschichtet		Tragarme pulverbeschichtet und mit PVC-Schlauch überzogen	
					Bestell-Nr.		Bestell-Nr.	
Tragarmwagen	500	1200 x 800	200 x 40	1400 x 800 x 1807	4614		4614-1	
	500	1600 x 800	200 x 40	1800 x 800 x 1807	4615		4615-1	
	500	2000 x 800	200 x 40	2200 x 800 x 1807	4616		4616-1	
	500	1200 x 800	200 x 40	1400 x 800 x 1807	4624		4624-1	
	500	1600 x 800	200 x 40	1800 x 800 x 1807	4625		4625-1	
	500	2000 x 800	200 x 40	2200 x 800 x 1807	4626		4626-1	



Komponenten für Tragarmwagen

Damit lassen sich Standard-Tragarmwagen beliebig ergänzen, z. B. mit weiteren Pfosten und Tragarmen oder Rollentraversen. Horizontalstreben sind in Sonderlängen lieferbar.



Komponenten für Tragarmwagen

Holzböden für Tragarmwagen

aus wasserfestem Sperrholz 15 mm stark, beidseitig verwendbar, eine Seite ist glatt, eine Seite ist rutschhemmend (Siebdruck), mit Befestigungsschellen.

Tragarme für Tragarmwagen 600 mm lang

nicht geeignet für beidseitige Bestückung.



Holzböden für Tragarmwagen

		Bestell-Nr.	
Komponenten für Tragarmwagen	1	Horizontalstrebe 1200 mm lang	E4614HS
		Horizontalstrebe 1600 mm lang	E4615HS
		Horizontalstrebe 2000 mm lang	E4616HS
	2	Außenpfosten	E4614AP
	3	Mittelpfosten	E4614MP
	4	Rollentraverse (ohne Rollen)	E4614RT
5	Tragarm 370 mm lang (1 Satz = 2 Stück)	E4624TA	
	Tragarm 370 mm lang mit PVC-Schlauch (1 Satz = 2 Stück)	E4624-1TA	
6	Tragarm 600 mm lang	E4614TA	
	Tragarm 600 mm lang mit PVC-Schlauch	E4614-1TA	

		Größe	Bestell-Nr.	
Holzböden für Tragarmwagen	7	1200 x 600 mm	E4614ET	
		1600 x 600 mm	E4615ET	
		2000 x 600 mm	E4616ET	
	8	1200 x 370 mm	E4624ET	
		1600 x 370 mm	E4625ET	
		2000 x 370 mm	E4626ET	

MATERIALSTÄNDER

5 Modelle • 9 Typen • Zur Entlastung der Wirbelsäule bei sitzender oder stehender Tätigkeit • Sauber verschweißte Stahlkonstruktion • Pulverbeschichtet brillantblau RAL 5007 • Höhenverstellung von Hand im Raster oder stufenlos unter Last durch Handwinde oder mittels Hydraulikpumpe • Plattformen mit Rand oder Anlagekanten • Außer 3260 und 3270 alle einseitig im Raster neigbar • Fahrbar durch 4 Lenkrollen, Räder mit TPE-Bereifung • 2 Lenkrollen mit Feststeller



Materialständer

für Kunststoffkästen, Stahlblechkästen, Drahtkörbe usw., höhenverstellbar und fahrbar.

Profilstahl-/Rohrkonstruktion mit Stahlblechplattform. Pulverbeschichtet brillantblau RAL 5007.

4 Lenkrollen mit TPE-Bereifung, Naben mit Gleitlagerung, 2 davon mit Feststeller.

3260 | 3270

Stahlblechplattform mit allseitigem Rand 20 mm hoch. Nicht neigbar, höhenverstellbar im Raster von 25 mm.



3260



3270

3280 | 3282

Stahlblechplattform mit einseitiger Anlagekante, gerade oder neigbar um 15° und 30°, höhenverstellbar im Raster von 25 mm.



3280



3282



Anwendungsbeispiel

	Bestell-Nr.	Tragkraft kg	Rad-Ø mm	Ladefläche L x B mm	Höhenverstellbar von – bis mm	Eigengewicht kg
Materialständer	3260	150	75	605 x 405	524 – 774	17
	3270	150	75	605 x 405	720 – 995	17
	3280	150	75	510 x 410	500 – 775	18
	3282	150	75	510 x 410	755 – 1105	18

Blau hinterlegte Bestellnummer = Schnelllieferung (Details siehe Seite 4)



3285



3286



3290



3291



3191

Materialständer

für Kunststoffkästen, Stahlblechkästen, Drahtkörbe usw., höhenverstellbar und fahrbar.

Profilstahl-/Rohrkonstruktion mit Stahlblechplattform. Pulverbeschichtet brillantblau RAL 5007.

4 Lenkrollen mit TPE-Bereifung, Naben mit Gleitlagerung, 2 davon mit Feststeller.

3285

Stahlblechplattform mit einseitiger Anlegekante, gerade oder neigbar um 15° und 30°, stufenlos höhenverstellbar mittels Zahnstangenwinde, auch unter Last möglich. 2 Teleskopsäulen.

3286

Stahlblechplattform mit einseitiger Anlegekante, gerade oder neigbar um 15° und 30°, stufenlos höhenverstellbar mittels Hydraulikpumpe, auch unter Last möglich. Betätigung über Fußpedal, Senkventil feinfühlig zu regulieren.

3290 | 3291

Stahlblechplattform mit einseitiger Anlegekante, gerade oder neigbar um 15° und 30°, stufenlos höhenverstellbar, dreh- und arretierbar, mit pneumatischer Absenkdämpfung.

Rollenbock

3191

zur Unterstützung von Langmaterialien an Sägen, Pressen Bohrmaschinen usw. Stufenlos höhenverstellbar, dreh- und arretierbar, mit pneumatischer Absenkdämpfung. Fahrbar. Auflagerolle aus Stahlrohr 450 mm, 60 mm Ø, kugelgelagert. Beidseitig Schwerkraftanschläge 20 mm über Oberkante Rolle (drehen sich bei breiten Werkstücken selbsttätig weg). 4 Lenkrollen, alle mit Feststeller.

	Bestell-Nr.	Tragkraft kg	Rad-Ø mm	Ladefläche L x B mm	Höhenverstellbar von - bis mm	Eigengewicht kg
Materialständer	3285	250	125	750 x 450	655 - 1025	35
	3286	250	125	750 x 450	720 - 1080	39
	3290	150	75	510 x 410	510 - 700	23
	3291	150	75	510 x 410	720 - 1070	26
Rollenbock	3191	150	75	-	780 - 1130	21

Zerlegte Anlieferung, einfache Selbstmontage.

Garantie für 3286, 3290/3291 und 3191 2 Jahre.

PLATTENTRANSPORT

Plattenroller • Plattenkarren • Plattenwagen • Plattenständer • Zum Längstransport von großflächigen Holz- und Kunststoffplatten • Für jeden Einsatzzweck das geeignete Gerät • Sauber verschweißte Stahlrohr-/ Profilkonstruktion • Hochwertige, langlebige Pulverbeschichtung • Vollgummi- oder Luftbereifung • TPE-Bereifung • Vollgummi-Elastic-Bereifung, blaugrau spurlos, für höchste Belastung • 250 – 1200 kg Tragkraft





4155 | 4156



4157 | 4158



4165 | 4166



4175 | 4176



Anwendungsbeispiel

Plattenroller

4155 | 4156

Plattenroller mit Klemmbacken. Stahl-Schweißkonstruktion, pulverbeschichtet brillantblau RAL 5007.

Klemmfläche mit Filzbelag. Räder wahlweise Vollgummi- oder Luft-Bereifung, Naben mit Rollenlager.

Sichere Klemmung durch das Gewicht des Ladegutes auf die Klappkonstruktion. Maximale Klemmbreite 0-60 mm.

4157 | 4158

Plattenroller wie 4155 | 4156, jedoch Klemmbreite 30-95 mm (für Fenster geeignet).

Plattenroller

4165 | 4166

Plattenroller in U-Form, Stahlblech-Konstruktion, pulverbeschichtet brillantblau RAL 5007, Innenflächen mit Filzbelag.

Räder wahlweise Vollgummi- oder Luft-Bereifung, Naben mit Rollenlager.

Lichte Breite 150 mm.

4175 | 4176

Plattenroller wie 4165 | 4166, jedoch mit Anlage- und Schiebebügel.

Lichte Breite 150 mm.

	Bestell-Nr.	Tragkraft kg	Höhe mm	Schaufellänge mm	Schaufelbreite mm	Gesamtbreite mm	Vollgummi-Bereifung mm	Luft-Bereifung mm	Eigengewicht kg
Plattenroller	4155	250	300	300	60	305	250 x 60	-	8
	4156	250	310	300	60	305	-	260 x 85	6
	4157	250	300	300	95	340	250 x 60	-	8
	4158	250	310	300	95	340	-	260 x 85	6
	4165	500	250	500	150	380	250 x 60	-	8
	4166	400	260	500	150	380	-	260 x 85	6
	4175	500	900	500	150	380	250 x 60	-	10
	4176	400	910	500	150	380	-	260 x 85	8



Plattenkarren

1075 | 1076

Plattenkarren zum Längstransport von großflächigen Holz- und Kunststoffplatten, Stahlrohr-Konstruktion mit Stahlblechschaufel, pulverbeschichtet brillantblau RAL 5007.

Räder wahlweise mit Vollgummi- oder Luft-Bereifung. Naben mit Rollenlager.

2 Stützrollen 50 mm Ø.

Zerlegte Anlieferung.

2075 | 2076

Plattenkarre wie 1075 | 1076, jedoch Anlagen mit Profulgummi belegt (rutschsicher), und einstellbarem Niederhalter als Kippsicherung.



1075 | 1076



2075 | 2076



Anwendungsbeispiel

	Bestell-Nr.	Tragkraft kg	Höhe mm	Schaufellänge mm	Schaufelbreite mm	Gesamtbreite mm	Vollgummi-Bereifung mm	Luft-Bereifung mm	Eigengewicht kg
Plattenkarren	1075	400	1430	500	200	680	250 x 60	-	18
	1076	350	1440	500	200	680	-	260 x 85	16
	2075	400	1450	500	200	680	250 x 60	-	20
	2076	350	1460	500	200	680	-	260 x 85	18

Blau hinterlegte Bestellnummer = Schnelllieferung (Details siehe Seite 4)



Plattenwagen
4411 | 4412 | 4413
 mit festen Rohrbügeln.
 Stahlrohr- und Profilstahl geschweißt, pulverbeschichtet brillantblau RAL 5007. Plattform Holzwerkstoffplatten, Oberfläche Buchendekor. Aufbau Stahlrohr-Konstruktion verschraubt. 2 Lenk- und 2 Bockrollen, TPE-Bereifung 200 x 40 mm, Naben mit Rillenkugellager. Lenkrollen mit Feststeller.

Anlagöhe: 1050 mm
 Haltebühelhöhe: 300 mm

4445
 Profilstahl und Stahlrohr geschweißt, Ladefläche aus rutschsicherer Siebdruckplatte aus wasserfestem Sperrholz.

2 Lenk- und 2 Bockrollen, TPE-Bereifung 200 x 40 mm, Naben mit Rillenkugellager. Lenkrollen mit Feststeller.

Anlagöhe 1150 mm



Palettenfüße 2021



4463 | 4463-1
4465 | 4465-1
 bis 1200 kg Tragkraft
 Profilstahl und Stahlrohr geschweißt, pulverbeschichtet, Siebdruckplatte. 7 Verstellmöglichkeiten für Einsteckbügel. Lieferung ohne Bügel. Bügelabstand licht 90 mm.

2 Lenk- und 2 Bockrollen, Lenkrollen mit Feststeller.

750 kg = TPE-Bereifung, Naben mit Rillenkugellager.
 1200 kg = Vollgummi-Elastic-Bereifung, blaugrau spurlos, Naben mit Kugellager.

Ladeflächenhöhe: 295 mm

	Bestell-Nr.	Tragkraft kg	Rad-Ø mm	Ladefläche L x B mm	Außenmaße L x B x H mm	Eigengewicht kg
Plattenwagen mit festen Rohrbügeln	4411	600	200	1070 x 335	1070 x 610 x 1321	33
	4412	600	200	1070 x 435	1070 x 710 x 1321	38
	4413	600	200	1270 x 535	1270 x 810 x 1321	42
Plattenwagen	4445	500	200	1500 x 400	1500 x 710 x 1510	56
Plattenwagen für Einsteckbügel (ohne Bügel)	4463	750	200	1200 x 800	1320 x 800 x 295	51
	4463-1	1200	200	1200 x 800	1320 x 800 x 295	56
	4465	750	200	1600 x 800	1720 x 800 x 295	57
	4465-1	1200	200	1600 x 800	1720 x 800 x 295	63
Plattenständer (ohne Bügel)	4363	1200	-	1200 x 800	1365 x 800 x 100	45
	4365	1200	-	1600 x 800	1765 x 800 x 100	51
Einsteckbügel für Plattenwagen 4463 4463-1 4465 4465-1 und Plattenständer 4363 4365	3012		Länge mm	Höhe mm	Eigengewicht kg	
	6012		1200	300	5	
	9012		1200	600	6	
	3016		1600	300	6	
	6016		1600	600	7	
	9016		1600	900	8,5	
Palettenfüße	2021		-	-	6	

Plattenständer
4363 | 4365
 1200 kg Tragkraft
 Profilstahl und Stahlrohr geschweißt, pulverbeschichtet, Holzplattform. 4 Gummifüße. 7 Verstellmöglichkeiten für Einsteckbügel. Lieferung ohne Bügel. Bügelabstand licht 90 mm.

An einer Stirnseite eine sechsteilige **Anlaufrolle**.

Palettenfüße
2021
 Als Zubehör für Plattenständer. Unterfahrhöhe 100 mm, für Gabelhubwagen oder Gabelstapler.

Zubehör S. 168-170



Glaswagen | Plattenwagen

zum sicheren Transport von Glasscheiben, Holz- und Kunststoffplatten sowie kompletter Fenster und Türen.

Profilstahl und Stahlrohr geschweißt. Pulverbeschichtet, brillantblau RAL 5007.

2 Lenk- und 2 Bockrollen, Vollgummi-Elastic-Bereifung, blaugrau spurlos, Naben mit Kugellager.

Feststeller an den Lenkrollen, gemäß der Europäischen Norm EN 1757-3 (Sicherheit von Plattformwagen).

1200 kg Tragkraft.

4454 | 4455 | 4456

einseitige Anlagen mit Profilgummi belegt.

4474 | 4475 | 4476

zweiseitige Anlagen mit Profilgummi belegt.



4454 | 4455 | 4456



4474 | 4475 | 4476

	Bestell-Nr.	Tragkraft kg	Rad-Ø mm	Außenmaße L x B x H mm	Auflagefläche L x B mm	Anlagehöhe mm	Eigengewicht kg
Einseitige Anlage	4454	1200	200	1276 x 800 x 1788	1276 x 430	1450	63
	4455	1200	200	1676 x 800 x 1788	1676 x 430	1450	71
	4456	1200	200	2076 x 800 x 1788	2076 x 430	1450	96
Zweiseitige Anlage	4474	1200	200	1276 x 800 x 1783	1276 x 2x 230	1450	69
	4475	1200	200	1676 x 800 x 1783	1676 x 2x 230	1450	77
	4476	1200	200	2076 x 800 x 1783	2076 x 2x 230	1450	103

MULDEN- | SELBSTKIPPER | KIPPBEHÄLTER

250 – 1200 Liter Inhalt • 750 – 2500 kg Tragkraft • Robuste Stahlblechmulden dicht verschweißt • Untergestell aus Blechformteilen geschweißt • Mit integrierten Staplertaschen • Pulverbeschichtung • Muldenkipper mit TPE-Bereifung • 2 Lenk- und 2 Bockrollen • serienmäßig mit TOTALSTOP - Zentralbremssystem • Selbstkipper und Kippbehälter ohne Rollen, jedoch optional möglich • Muldenkipper sind für mittlere Belastungen geeignet • Der Kippvorgang wird durch Anheben eingeleitet • Selbstkipper sind für hohe Belastungen geeignet • Kippbehälter eignen sich auch für extrem leichte Güter bei vollständiger Entleerung • Der Kippvorgang erfolgt selbsttätig nach Lösen der Verriegelung • Kann mittels Zugseil vom Staplersitz aus erfolgen



MULDEN- | SELBSTKIPPER | KIPPBEHÄLTER



Muldenkipper

4701 – 4703 |
4701/7016 – 4703/7016

kippar gelagerte Mulde aus 2 mm starkem Stahlblech, Rand oben zweimal umgekantert, Schüttkante doppelt umgelegt, öldicht verschweißt.

Untergestell aus 3 mm starken Kantprofilen mit integrierten Staplertaschen. Trittblech und Kippsicherung, Rohrschiebegriff. Pulverbeschichtung brillantblau RAL 5007 oder anthrazit RAL 7016.

Beräderung: 2 Lenk- und 2 Bockrollen, TPE-Bereifung 200 x 40 mm, Naben mit Rippenkugellager.

TOTALSTOP-Zentralbrems-system serienmäßig an den Lenkrollen, **gemäß der Europäischen Norm EN 1757-3 (Sicherheit von Plattformwagen)**.

Fahrbar und für Staplerbetrieb.



4701 | 4701/7016



4702 | 4702/7016 - 4704 | 4704/7016



4704 |
4704/7016

Beräderung: 2 Lenk- und 2 Bockrollen, Elastic-Vollgummi-Bereifung 200 x 50 mm, blaugrau spurlos, Naben mit Kugellager.

TOTALSTOP-Zentralbrems-system serienmäßig an den Lenkrollen, **gemäß der Europäischen Norm EN 1757-3 (Sicherheit von Plattformwagen)**. Details siehe Seite 5.

Fahrbar und für Staplerbetrieb.

Kippvorgang wird manuell ausgelöst. Für die Entleerung mit dem Gabelstapler oder bei schwerer Beladung empfehlen wir einen Kippbehälter oder einen Selbstkipper.



Sicherungskette
Gliederkette als Abrutschsicherung mit Abschlepphaken.



TOTALSTOP-Zentralbremssystem
Serienmäßig an den Lenkrollen.



Ablasshahn
Nachrüstbar. Mit Sieb zum Trennen von Flüssigkeiten und Feststoffen.

Zubehör

Ablasshahn

Nachrüstbar. Mit Sieb zum Trennen von Flüssigkeiten und Feststoffen. Bestell-Nr. des betreffenden Muldenkippers mit einem „A“ ergänzen (z.B. 4701A). Nachrüstbar.

Sicherungskette

Gliederkette als Abrutschsicherung mit Abschlepphaken

Best.Nr. 4707



Staplertaschenmaße		Bestell-Nr.		Inhalt Liter	A mm	B mm	C mm	D mm
	4701	4701/7016	250	194	203	603	72	
	4702	4702/7016	450	194	203	603	72	
	4703	4703/7016	600	194	327	727	72	
	4704	4704/7016	800	194	577	977	72	

Inhalt Liter	Tragkraft kg	Kastenmaße L x B x H mm	Außenmaße L x B x H mm	Schüttkantenhöhe mm	Eigengewicht kg	brillantblau RAL 5007		anthrazitgrau RAL 7016	
						Bestell-Nr.	Bestell-Nr.	Bestell-Nr.	Bestell-Nr.
250	750	1200 x 652 x 413	1359 x 713 x 780	780	70	4701	4701/7016	4701/7016	4701/7016
450	750	1214 x 669 x 708	1374 x 730 x 1072	733	83	4702	4702/7016	4702/7016	4702/7016
600	750	1321 x 794 x 735	1458 x 855 x 1099	843	95	4703	4703/7016	4703/7016	4703/7016
800	800	1321 x 1044 x 735	1458 x 1105 x 1099	843	118	4704	4704/7016	4704/7016	4704/7016

Blau hinterlegte Bestellnummer = Schnelllieferung (Details siehe Seite 4)



1

47D1 | 47D1/7016

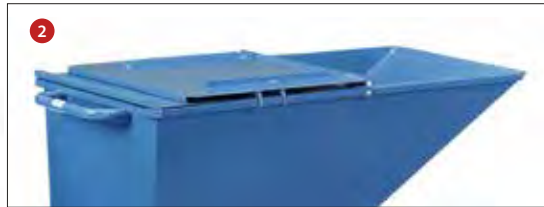

2



3

Deckel für Muldenkipper 47D1 – 47D4 47D1/7016 – 47D4/7016

Klappbarer Deckel für Muldenkipper, 2-seitig zu öffnen.

In geschlossenem Zustand (Abb. 1) mittels Federhaken arretierbar.

Aufgeklappter Vorderteil (Abb. 2) mittels Federhaken gegen unbeabsichtigtes Überschlagen beim Kippvorgang sicherbar.

Aufgeklappter Hinterteil (Abb.3) des Deckels ebenfalls arretierbar.

Jeweils stirnseitig vorne und hinten eine angekantete Griffleiste.

Stahlblech 1,5 mm, von innen mit Flachstahlstreben 15 x 3 mm versteift.

Keine Außenaufkantungen zur Vermeidung von Schergerfahren.

Pulverbeschichtung brillantblau RAL 5007 oder anthrazit RAL 7016.

Nachrüstbar.

Mehrpreis pro Muldenkipper.



1

47D2 | 47D2/7016 - 47D4 | 47D4/7016



2



3

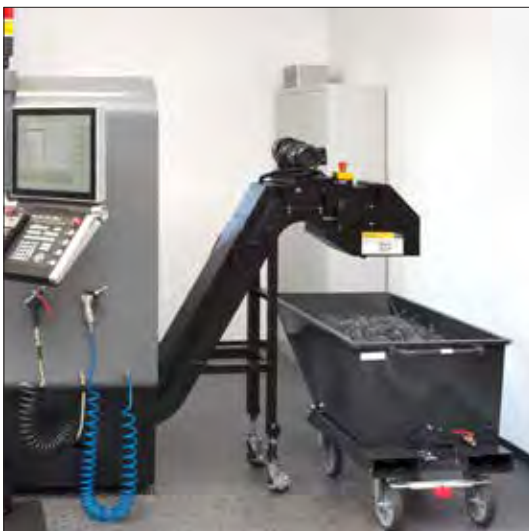

Anwendungsbeispiel:
Muldenkipper als Spänebehälter

	für Kastenmaße L x B x H mm	Eigengewicht kg	brillantblau RAL 5007	anthrazitgrau RAL 7016
			Bestell-Nr.	Bestell-Nr.
Mehrpreis für Deckel für Muldenkipper	1200 x 652 x 413	12,5	47D1	47D1/7016
	1214 x 669 x 708	14,5	47D2	47D2/7016
	1321 x 794 x 735	17,5	47D3	47D3/7016
	1321 x 1044 x 735	22,0	47D4	47D4/7016



Selbstkipper

6030 | 6060 | 6090 | 6120

Selbstkipper für Schüttgüter zum selbsttätigen Abkippen über Kufen.

Selbstkipper müssen zum Entleeren nicht angehoben werden. Die leere Mulde geht selbsttätig in die Beladestellung zurück.

Robuste Schweißkonstruktion aus 3-mm-Stahlblech, **dicht verschweißt**, pulverbeschichtet brillantblau RAL 5007.

Serienmäßig mit robusten Staplertaschen, Abrollsicherung und Kippverriegelung, Gliederkette als Abrutschsicherung. Zugseil zur Kippauslösung vom Staplersitz aus.



6030 | 6060 | 6090 | 6120

Rollensätze

2 Lenk- und 2 Bockrollen mit Polyamidrädern 200 x 50 mm, angebracht unter den Staplertaschen.

Feststeller an den Lenkrollen, gemäß der Europäischen Norm EN 1757-3.



Ablasshahn

Nachrüstbar. Mit Sieb zum Trennen von Flüssigkeiten und Feststoffen.

Tragkraft	Best.-Nr.
for 6030/6060	
1500 kg	1567
for 6090/6120	
2500 kg	1568



Selbstkipper mit Rollensatz



Selbstkipper als Schrottbehälter mit Gabelstapler

Ablasshahn

Nachrüstbar. Mit Sieb zum Trennen von Flüssigkeiten und Feststoffen. Bestell-Nr. des betreffenden Selbstkippers oder Kippbehälters mit einem „A“ ergänzen (z.B. 6030A).

Ersatzsicherungskette

Gliederkette als Abrutschsicherung mit Abschlepphaken

Best.Nr. 4707



Staplertaschenmaße	Bestell-Nr.	Inhalt Liter	A mm	B mm	C mm	D mm
	6030	350	190	192	592	90
	6060	600	190	582	982	90
	6090	900	190	582	982	90
	6120	1200	190	582	982	90

	Bestell-Nr.	Inhalt Liter	Tragkraft kg	Kastenmaße L x B x H mm	Außenmaße L x B x H mm	Schüttkantenhöhe mm ohne Rollen	Schüttkantenhöhe mm mit Rollen	Eigengewicht kg
Selbstkipper	6030	350	1000	1237 x 666 x 703	1294 x 731 x 837	748	985	126
	6060	600	1500	1237 x 1076 x 703	1294 x 1141 x 837	748	985	155
	6090	900	2000	1237 x 1596 x 703	1294 x 1661 x 837	748	993	184
	6120	1200	2500	1699 x 1157 x 997	1751 x 1222 x 1127	1043	1280	230



6230 | 6250 | 6275

Kippbehälter 6230 | 6250 | 6275

Kippbehälter für Schüttgüter zum selbsttätigen Abkippen auch extrem leichter Güter bei völliger Entleerung.

Besonders niedrige Bauart.

Kippbehälter müssen zum Entleeren mit einem Stapler angehoben werden. Durch Absenken des Behälters auf den Boden wird die Mulde automatisch aufgerichtet und in die Beladestellung zurückgebracht. Robuste Schweißkonstruktion aus 2-mm-Stahlblech, dicht verschweißt, pulverbeschichtet brillantblau RAL 5007. Serienmäßig mit Staplertaschen, Abrollsicung und Kippverriegelung, Gliederkette als Abrutschsicherung, Zugseil zur Kippauslösung vom Staplersitz aus.

Rollensatz

2 Lenk- und 2 Bockrollen mit Polyamidrädern 200 x 50 mm, angebracht unter den Staplertaschen.

Feststeller an den Lenkrollen, gemäß der Europäischen Norm EN 1757-3.

Tragkraft	Best.-Nr.
for 6030/6060	
1500 kg	1567



Ablasshahn

Nachrüstbar. Mit Sieb zum Trennen von Flüssigkeiten und Feststoffen.



Kippbehälter mit Rollensatz



Kippbehälter als Abfallbehälter mit Gabelstapler

Ablasshahn

Nachrüstbar. Mit Sieb zum Trennen von Flüssigkeiten und Feststoffen. Bestell-Nr. des betreffenden Selbstkippers oder Kippbehälters mit einem „A“ ergänzen (z.B. 6230A).

Ersatzsicherungskette

Gliederkette als Abrutschsicherung mit Abschlepphaken

Best.-Nr.	4708
-----------	------



Staplertaschenmaße	Bestell-Nr.	Inhalt Liter	A mm	B mm	C mm	D mm
	6230	300	200	70	482	61
	6250	500	200	270	682	61
	6275	750	200	490	902	61

	Bestell-Nr.	Inhalt Liter	Tragkraft kg	Kastenmaße L x B x H mm	Außenmaße L x B x H mm	Schüttkantenhöhe mm ohne Rollen	Schüttkantenhöhe mm mit Rollen	Eigengewicht kg
Kippbehälter	6230	300	750	1088 x 630 x 498	1313 x 690 x 576	418	655	78
	6250	500	1000	1164 x 831 x 598	1389 x 890 x 676	519	756	86
	6275	750	1000	1164 x 1241 x 598	1390 x 1300 x 676	519	756	108

HANDWAGEN

Sauber geschweißte Stahlrohr- oder Profilstahlkonstruktion • Pulverbeschichtung brillantblau RAL 5007 • Ladefläche und Wände aus rutschsicherer, wasserfester Siebdruckplatte • 1-Achser mit Deichsel und Handgriff • Optional mit Kupplung für Fahrrad lieferbar • 2-Achser mit Drehschemel-Lenkung • Sicherheitsdeichsel mit automatisch gedämpfter Rückstellung in Ruhestellung • Handgriff mit hautsympathischem Softgrip-Bezug • Automatische Feststellbremse auf die Vorderräder wirkend • Große Vollgummi- oder Lufträder mit Rollenlager in den Naben für leichten Lauf und lange Lebensdauer





Fahrradkupplung 1297

Für Handwagen 4091, 4092, 4101 und 4102. Bestehend aus einer Deichsel mit Kugelschale, Kugelkupplung und Adapter für Sattelstützen von 26 bis 31 mm Durchmesser. Zuladung max. 40 kg, Aufliegeast max. 4 kg.

Nicht nachrüstbar.

Fahrradkupplung 1298

Für Handwagen 4103 – 4105 und 4107 – 4109. Anbausatz bestehend aus Kugelkupplung und Adapter für Sattelstützen von 26 bis 31 mm Durchmesser und Kugelschale mit Anschraubplatten an Standarddeichsel.

Zuladung max. 40 kg Aufliegeast max. 4 kg. **Nachrüstbar.**

Reflektoren

Für Handwagen mit Fahrradkupplungen werden Folienreflektorstreifen kostenlos mitgeliefert. 2 x rot und 4 x weiß.

Handwagen

4091 | 4092

Leichter Handwagen aus Stahlrohr geschweißt, pulverbeschichtet brillantblau RAL 5007. Deichsel anschraubbar.

Ladefläche aus wasserfestem Sperrholz.

Räder mit Luftbereifung, Naben mit Rollenlager.

Zerlegte Anlieferung. Leichte Selbstmontage.

4101 | 4102

Leichter Handwagen mit Kunststoffmulde. Ausführung wie 4091 | 4092, jedoch ohne Sperrholzladeplatte.

Rote Kunststoffmulde:

4101: 90 Liter Inhalt,

L x B x H = 715 x 420 x 320 mm

4102: 200 Liter Inhalt,

L x B x H = 990 x 665 x 476 mm

4103 | 4104 | 4105

Handwagen aus Stahlrohr geschweißt, pulverbeschichtet brillantblau RAL 5007.

Geländer 180/250 mm hoch, Deichsel anschraubbar, Ladefläche aus wasserfestem Sperrholz.

Räder mit Luftbereifung, Naben mit Rollenlager.

4107 | 4108 | 4109

Ausführung wie oben, jedoch mit 4 Wänden aus wasserfestem Sperrholz.

Auf Wunsch mit Vollgummibereifung, ohne Mehrpreis lieferbar.

Bitte die Bestell-Nr. des Handwagens durch ein „V“ ergänzen.

	Bestell-Nr.	Tragkraft kg	Ladefläche L x B mm	Außenmaße L x B x H mm	Luft-Bereifung mm	Eigengewicht kg
Handwagen mit Boden	4091	200	700 x 400	1381 x 596 x 774	260 x 85	11
	4092	200	850 x 525	1524 x 692 x 774	260 x 85	13,5
Handwagen mit Kasten	4101	200	700 x 400	1401 x 596 x 774	260 x 85	10,5
	4102	200	910 x 585	1566 x 692 x 774	260 x 85	17
Handwagen, 1-Achser	4103	200	795 x 445	1476 x 691 x 730	260 x 85	18
	4104	400	845 x 545	1526 x 832 x 801	400 x 100	22
	4105	400	1145 x 545	1826 x 832 x 801	400 x 100	25
Handwagen mit 4 Wänden, 1-Achser	4107	200	795 x 445	1476 x 691 x 730	260 x 85	21
	4108	400	845 x 545	1526 x 832 x 801	400 x 100	25
	4109	400	1145 x 545	1826 x 832 x 801	400 x 100	29
Kupplung	1297	Mehrpreis für Handwagen 4091 4092 4101 4102				
Kupplung, Anbausatz	1298	für Handwagen 4103 4104 4105 4107 4108 4109				



Handwagen

4001 | 4002

aus Profilstahl und Stahlrohr geschweißt, pulverbeschichtet brillantblau RAL 5007. Ladefläche aus wasserfestem Sperrholz.

Drehschemel-Lenkung mit Deichsel und Handgriff. Räder mit Luftbereifung, Naben mit Rollenlager.

Deichsel mit Sicherheitshandgriff mit Softgripbezug und automatischer gedämpfter Rückstellung in Ruheposition.

Automatische Feststellbremse auf die Vorderräder wirkend, entspricht der Europäischen Norm EN 1757-3.



4001 | 4002



4021 | 4022

4021 | 4022

Ausführung wie oben, jedoch mit 2 Stirnwänden 300 mm hoch, Stahlrohrrahmen mit wasserfesten Sperrholz.

4051 | 4052

Ausführung wie oben, jedoch zusätzlich mit 2 Einstecklängswänden aus wasserfesten Sperrholz, 220 mm hoch.



4051 | 4052



4122 | 4124

4122 | 4124

Handwagen aus Stahlrohr geschweißt, pulverbeschichtet brillantblau RAL 5007. Geländer 180/250 mm hoch, Ladefläche und Wände aus wasserfestem Sperrholz.

Drehschemel-Lenkung mit Deichsel und Handgriff.

Räder mit Luftbereifung, Naben mit Rollenlager.

Deichsel mit Sicherheitshandgriff mit Softgrip-Bezug und automatischer gedämpfter Rückstellung in Ruheposition. Automatische Feststellbremse auf die Vorderräder wirkend.

Entspricht der Europäischen Norm EN 1757-3.

Auf Wunsch mit Vollgummibereifung, ohne Mehrpreis lieferbar.

Bitte die Bestell-Nr. des Handwagens durch ein „V“ ergänzen.

	Bestell-Nr.	Tragkraft kg	Ladefläche L x B mm	Außenmaße L x B x H mm	Ladeflächen- höhe mm	Luft-Bereifung mm	Eigengewicht kg
Handwagen mit Plattform	4001	500	1060 x 600	1272 x 609 x 1192	308	260 x 85	30
	4002	500	1260 x 700	1472 x 709 x 1192	308	260 x 85	38
Handwagen mit 2 Stirnwänden	4021	500	1000 x 600	1272 x 609 x 1192	308	260 x 85	35
	4022	500	1200 x 700	1472 x 709 x 1192	308	260 x 85	45
Handwagen mit 4 Wänden	4051	500	1000 x 550	1272 x 609 x 1192	308	260 x 85	39
	4052	500	1200 x 650	1472 x 709 x 1192	308	260 x 85	50
Handwagen mit 4 Wänden	4122	400	945 x 545	1204 x 600 x 1185	312	260 x 85	36
	4124	400	1145 x 645	1375 x 700 x 1185	312	260 x 85	44

HANDPRITSCHENWAGEN

Sauber geschweißte Profilstahl-/Stahlrohr-Konstruktion • Pulverbeschichtung brillantblau RAL 5007 • Ladefläche mit rutschsicherer, wasserfester Siebdruckplatte belegt • Drehschemel mit Kugelkranz • Sicherheits-Deichsel mit automatisch gedämpfter Rückstellung in Ruhestellung • Handgriff mit hautsympathischem Softgrip-Bezug, druckentlastend und isolierend • Große Vollgummi- oder Lufträder mit Stahlblechfelgen und Rollenlager in den Naben für leichten Lauf und lange Lebensdauer • Automatische Feststellbremse, auf die Vorderräder wirkend • Optional mit formschönen, äußerst soliden Bordwänden mit Stahlrohrrahmen und Füllungen aus wasserfestem Sperrholz und nachstellbaren Kastenverschlüssen oder 4 Stahlrohrwänden mit Drahtgitterfüllungen 600 und 1000 mm hoch • In jeder Hinsicht der Europäischen Norm EN 1757-3 und dem Produktsicherheitsgesetz entsprechend





Handpritschenwagen Baukasten-System

aus Profilstahl geschweißt,
pulverbeschichtet brillantblau
RAL 5007, 4 Eckhülsen.

Drehschemel-Lenkung mit
Kugelkranz, Scherendeichsel
mit Sicherheits-Handgriff mit
Softgrip-Bezug und automa-
tischer gedämpfter Rückstel-
lung in Ruheposition.

Ladefläche belegt mit rutsch-
sicherer Siebdruckplatte aus
wasserfestem Sperrholz.

Räder wahlweise mit Vollgum-
mi- oder Luft-Bereifung, Naben
mit Rollenlager.

Automatische Feststellbremse
auf die Vorderräder wirkend.

Entspricht der Europäischen
Norm EN 1757-3.

Handpritschenwagen mit Bordwänden

250/325 mm hoch,
3 Seiten abklappbar, Stirnwand
feststehend, Stahlrohrrahmen
pulverbeschichtet, mit
Füllungen aus wasserfestem
Sperrholz.

Ladefläche:
Länge – 60 mm, Breite – 60 mm

Zugöse

an der Deichsel.



Innen-Ø 32 mm.
Bitte die Bestell-Nr. des Wagens
mit einem „Z“ ergänzen.

Kupplung

hinten.



Bestell-Nr. 1442



6403V | 6403L | 6404V | 6404L | 6405V | 6405L | 6406V | 6406L



6453V | 6453L | 6454V | 6454L | 6455V | 6455L | 6456V | 6456L

	Bestell-Nr.	Tragkraft kg	Ladefläche L x B mm	Außenmaße L x B x H mm	Ladehöhe mm	Vollgummi- Bereifung mm	Luft-Bereifung mm	Eigenge- wicht kg
Plattform	6403V	700	1200 x 800	1545 x 800 x 1125	420	250 x 60	-	66
	6403L	700	1200 x 800	1545 x 800 x 1130	420	-	260 x 85	62
	6404V	1000	1200 x 800	1545 x 800 x 1190	490	400 x 80	-	88
	6404L	1000	1200 x 800	1545 x 800 x 1200	490	-	400 x 100	67
	6405V	1000	1600 x 900	1945 x 900 x 1190	490	400 x 80	-	98
	6405L	1000	1600 x 900	1945 x 900 x 1200	490	-	400 x 100	77
	6406V	1250	2000 x 1000	2345 x 1000 x 1190	490	400 x 80	-	134
	6406L	1250	2000 x 1000	2345 x 1000 x 1200	490	-	400 x 100	113
Mit Bord- wänden	6453V	700	1200 x 800	1560 x 825 x 1125	420	250 x 60	-	81
	6453L	700	1200 x 800	1560 x 825 x 1130	420	-	260 x 85	77
	6454V	1000	1200 x 800	1560 x 825 x 1190	490	400 x 80	-	102
	6454L	1000	1200 x 800	1560 x 825 x 1200	490	-	400 x 100	80
	6455V	1000	1600 x 900	1960 x 925 x 1190	490	400 x 80	-	118
	6455L	1000	1600 x 900	1960 x 925 x 1200	490	-	400 x 100	97
	6456V	1250	2000 x 1000	2360 x 1025 x 1190	490	400 x 80	-	158
	6456L	1250	2000 x 1000	2360 x 1025 x 1200	490	-	400 x 100	137



6433V | 6433L | 6434V | 6434L | 6435V | 6435L | 6436V | 6436L



6443V | 6443L | 6444V | 6444L | 6445V | 6445L | 6446V | 6446L

Handpritschenwagen mit Drahtgitterwänden Baukasten-System 6433V – 6436L

600 mm hoch, Stirnwände mit Plattform verschraubt, Längswände einhängbar und herausnehmbar. Stahlrohr-Rahmen mit eingeschweißtem Drahtgitter 40 x 40 x 4 mm, pulverbeschichtet brillantblau RAL 5007.

Ladefläche =
Länge – 65 mm,
Breite – 5 mm.

6443V – 6446L

wie 6433V – 6436L, jedoch 1000 mm hoch.

Zugöse

an der Deichsel.



Innen-Ø 32 mm.
Bitte die Bestell-Nr. des Wagens mit einem „Z“ ergänzen.

Kupplung

hinten.



Bestell-Nr. 1442

	Bestell-Nr.	Tragkraft kg	Ladefläche L x B mm	Außenmaße L x B x H mm	Ladehöhe mm	Vollgummi-Bereifung mm	Luft-Bereifung mm	Eigengewicht kg
4 Wände 600 mm hoch	6433V	700	1200 x 800	1550 x 850 x 1125	420	250 x 60	-	97
	6433L	700	1200 x 800	1550 x 850 x 1130	420	-	260 x 85	92
	6434V	1000	1200 x 800	1550 x 850 x 1190	490	400 x 80	-	116
	6434L	1000	1200 x 800	1550 x 850 x 1200	490	-	400 x 100	98
	6435V	1000	1600 x 900	1950 x 950 x 1190	490	400 x 80	-	133
	6435L	1000	1600 x 900	1950 x 950 x 1200	490	-	400 x 100	115
	6436V	1250	2000 x 1000	2350 x 1050 x 1190	490	400 x 80	-	166
	6436L	1250	2000 x 1000	2350 x 1050 x 1200	490	-	400 x 100	142
4 Wände 1000 mm hoch	6443V	700	1200 x 800	1550 x 850 x 1415	420	250 x 60	-	108
	6443L	700	1200 x 800	1550 x 850 x 1420	420	-	260 x 85	103
	6444V	1000	1200 x 800	1550 x 850 x 1480	490	400 x 80	-	113
	6444L	1000	1200 x 800	1550 x 850 x 1490	490	-	400 x 100	108
	6445V	1000	1600 x 900	1950 x 950 x 1480	490	400 x 80	-	148
	6445L	1000	1600 x 900	1950 x 950 x 1490	490	-	400 x 100	128
	6446V	1250	2000 x 1000	2350 x 1050 x 1480	490	400 x 80	-	174
	6446L	1250	2000 x 1000	2350 x 1050 x 1490	490	-	400 x 100	155

LANGMATERIAL-WAGEN

Wendige Wagen zum Transport von langen Gütern wie Rohren, Profilen, Stabmaterialien etc. • 1,5 bis 3 Tonnen Tragkraft • Stabile Profilstahl-Schweißkonstruktion • Kugelgestraht und pulverbeschichtet in brillantblau RAL 5007 • Herausnehmbare Rungen • Einfach per Kran oder Stapler zu be- und entladen • Wasserfeste Holzplattform oder 2 Materialmulden • Hohe Wendigkeit durch 4 Lenkrollen oder durch rhombische Radanordnung auf der Stelle drehbar • Durch spurlose Bereifung auch für empfindliche Böden geeignet • Feststellbremsen an 2 Lenkrollen oder am Mittelradsatz



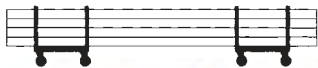

2110



2111



2113



2123

Langmaterial-Wagen

Profilstahl-Konstruktion geschweißt mit einsteckbaren Stahlrohr-Rungen, pulverbeschichtet brillantblau RAL 5007.

2110

Wasserfeste Holzplattform. Beräderung: 4 Schwerlast-Lenkrollen, Räder Elastic-Vollgummi, blaugrau spurlos, Naben mit Kugellager, 2 Lenkrollen mit Feststeller.

2111

2 Materialmulden, Mitte frei für Kran- oder Stapler-Beladung. Beräderung: in der Mitte 2 Bockrollen, an den Stirnseiten je 1 Lenkrolle Räder Polyurethan-Bereifung 200 x 50 mm. Naben mit Kugellager. Feststeller am Mittelradsatz.

2113

2 Materialmulden, Mitte frei für Kran- oder Stapler-Beladung. Beräderung: Mittelradsatz Elastic-Vollgummi 360 x 75 mm, an den Stirnseiten je 1 Lenkrolle Elastic-Vollgummi 200 x 50 mm, blaugrau spurlos. Feststeller am Mittelradsatz.

2123

Wie 2113, jedoch Räder mit Polyurethan-Bereifung.

	Bestell-Nr.	Tragkraft kg	Außenmaße L x B x H mm	Ladehöhe mm	Nutzlänge der Rungen mm	Lichte Breite mm	Bereifung mm	Eigengewicht kg
Langmaterial-Wagen	2110	1500	700 x 700 x 895	338	550	510	200 x 50	59
	2111	1500	2000 x 600 x 850	350	500	500	200 x 50	72,5
	2113	2500	2500 x 700 x 920	420	500	600	360 x 75 / 200 x 50	175
	2123	3000	2500 x 700 x 920	420	500	600	360 x 75 / 200 x 50	178

STAHLROHRKARREN UND ALUKARREN

Für jeden Einsatzzweck die geeignete Ausführung • Mit Vollgummi- oder Luftbereifung • Mit kleiner oder großer Ladeschaufel • Senkrecht oder schräg stehend • Stahlrohrkarren sauber verschweißt, Stahlblechschaufel anschraubbar • Dadurch austauschbar • Pulverbeschichtung brillantblau RAL 5007 • Alukarren sauber verschweißt und „naturbelassen“ • Alublechschaufel anschraubbar • Räder mit Kunststoff-Felgen, Naben mit Rollenlager • Bügel oben und Querstreben durchgebogen für den sicheren Transport von runden Gütern, wie Rollen, Kannen, Eimern usw.





B1115L



B1116L



B1215L



B1216L

Radbefestigung

verschraubte Radbefestigung, einfacher Radwechsel.



Handgriff 1762

mit Sicherheitsbügel für Rohr-Ø 27 mm.



Stahlrohrkarren

Handliche Stahlrohrkarren mit Stahlblechschaufeln, stabile Schweißkonstruktion, pulverbeschichtet, brillantblau RAL 5007. Sicherheitsgriffe. Stahlblechschaufel anschraubbar und dadurch austauschbar. Räder wahlweise mit Vollgummi- oder Luftbereifung auf Kunststoff-Felgen, Naben mit Rollenlagerung. Zerlegte Anlieferung.

Gebrauchsmuster
20 2004 010 071.1

Verschleißteile

Handgriff 1762
mit Sicherheitsbügel
für Rohr-Ø 27 mm.
Preis siehe Seite 133.

	Bestell-Nr.	Tragkraft kg	Höhe mm	Schaufel-tiefe mm	Schaufel-breite mm	Gesamt-breite mm	Vollgummi-Bereifung mm	Luft-Bereifung mm	Eigengewicht kg
Stahlrohrkarren	B1115V	250	1150	150	400	590	260 x 56	-	14,5
	B1115L	250	1150	150	400	590	-	260 x 85	12
	B1116V	250	1150	300	480	590	260 x 56	-	17,5
	B1116L	250	1150	300	480	590	-	260 x 85	15
	B1215V	350	1200	150	450	620	260 x 56	-	18,5
	B1215L	350	1200	150	450	620	-	260 x 85	16
	B1216V	350	1200	300	480	620	260 x 56	-	20,5
	B1216L	350	1200	300	480	620	-	260 x 85	18

Blau hinterlegte Bestellnummer = Schnelllieferung (Details siehe Seite 4)

Zubehör S. 170



Stahlrohrkarren

Handliche Stahlrohrkarren mit Stahlblechschaufeln, stabile Schweißkonstruktion, pulverbeschichtet, brillantblau RAL 5007. Sicherheitsgriffe. Stahlblechschaufel anschraubbar und dadurch austauschbar. Räder wahlweise mit Vollgummi- oder Luftbereifung auf Kunststoff-Felgen, Naben mit Rollenlagerung.

Bügel oben und Querstreben durchgebogen. Für den sicheren Transport von runden Gütern, wie Rollen, Kannen, Eimern usw.

Zerlegte Anlieferung.

Gebrauchsmuster
20 2004 010 071.1

B1330L | B1331L

mit auswechselbaren Kunststoff-Gleitkufen.

Verschleißteile

Handgriff

1762

Mit Sicherheitsbügel für Rohr-Ø 27 mm.

Kunststoff-Gleitkufen

1753

1 Satz mit Clips.



B1125L



B1325L



B1326L



B1327L



B1328L



B1330L



B1331L



Bügel oben und Querstreben durchgebogen. Für den sicheren Transport von runden Gütern, wie Rollen, Kannen, Eimern usw.



Radbefestigung
verschraubte Radbefestigung, einfacher Radwechsel.

	Bestell-Nr.	Tragkraft kg	Höhe mm	Schaufel-tiefe mm	Schaufel-breite mm	Gesamt-breite mm	Vollgummi-Bereifung mm	Luft-Bereifung mm	Eigengewicht kg
Stahlrohrkarren	B1125V	200	1150	250	320	570	260 x 56	-	13,5
	B1125L	200	1150	250	320	570	-	260 x 85	11
	B1325V	300	1300	250	320	580	260 x 56	-	16,5
	B1325L	300	1300	250	320	580	-	260 x 85	14
	B1326V	300	1300	300	480	580	260 x 56	-	18,5
	B1326L	300	1300	300	480	580	-	260 x 85	16
	B1327V	300	1600	250	320	580	260 x 56	-	17,5
	B1327L	300	1600	250	320	580	-	260 x 85	15
	B1328V	300	1600	300	480	580	260 x 56	-	19,5
	B1328L	300	1600	300	480	580	-	260 x 85	17
	B1330V	300	1300	250	320	580	260 x 56	-	17,5
	B1330L	300	1300	250	320	580	-	260 x 85	15
	B1331V	300	1300	300	480	580	260 x 56	-	19,5
	B1331L	300	1300	300	480	580	-	260 x 85	17

Zubehör S. 170

Blau hinterlegte Bestellnummer = Schnelllieferung (Details siehe Seite 4)



A1125L



A1115L



A1116L



A1325L



A1326L



A1330L

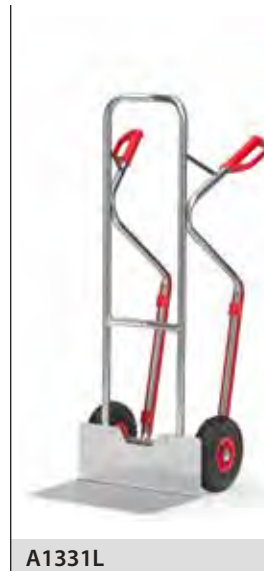

A1331L



Vollgummi-Bereifung

auf Wunsch mit Vollgummi-Bereifung, ohne Mehrpreis lieferbar. Bitte bei Bestell-Nr. der Karre das „L“ durch ein „V“ ersetzen.



Radbefestigung

verschraubte Radbefestigung, einfacher Radwechsel.



Handgriff 1762

mit Sicherheitsbügel für Rohr-Ø 27 mm.



Kunststoff-Gleitkufen 1753

1 Satz mit Clips.

Alukarren

Alukarren aus Aluminiumrohr mit Aluminiumschaufeln, sehr leicht und handlich. Sauber verschweißt und „naturbelassen“, Alublech-schaukel anschraubbar und dadurch austauschbar.

Luftbereifung auf Kunststoff-Felgen, Naben mit Rollen-lagerung.

Bügel oben und Querstreben durchgebogen. Für den sicheren Transport von runden Gütern, wie Rollen, Kannen, Eimern usw.

Zerlegte Anlieferung.

Auf Wunsch mit Vollgummi-Bereifung, ohne Mehrpreis lieferbar.

Bitte bei der Bestell-Nr. der Karre das „L“ durch ein „V“ ersetzen.

A1330L | A1331L

Mit auswechselbaren Kunststoff-Gleitkufen.

Verschleißteile

Handgriff

1762

Mit Sicherheitsbügel für Rohr-Ø 27 mm.

Kunststoff-Gleitkufen

1753

1 Satz mit Clips.

	Bestell-Nr.	Tragkraft kg	Höhe mm	Schaufeltiefe mm	Schaufelbreite mm	Gesamtbreite mm	Luft-Bereifung mm	Eigengewicht kg
Alukarren	A1125L	150	1150	250	320	570	260 x 85	9
	A1115L	150	1150	150	400	590	260 x 85	8
	A1116L	150	1150	300	480	590	260 x 85	9
	A1325L	200	1300	250	320	590	260 x 85	9
	A1326L	200	1300	300	480	590	260 x 85	10
	A1330L	200	1300	250	320	590	260 x 85	9
	A1331L	200	1300	300	480	590	260 x 85	10
Handgriff	1762	-	-	-	-	-	-	-
Kunststoff-Gleitkufen	1753	-	-	-	-	-	-	-

Blau hinterlegte Bestellnummer = Schnelllieferung (Details siehe Seite 4)

Zubehör S. 170



Stahlrohr-Treppenkarren

mit Stahlblechschaufeln, stabile Schweißkonstruktion, pulverbeschichtet, brillantblau RAL 5007. Sicherheitsgriffe. Stahlblechschaufel anschraubbar und dadurch austauschbar. Zerlegte Anlieferung.

Gebrauchsmuster
20 2004 010 071.1

Bügel oben und Querstreben durchgebogen. Für den sicheren Transport von runden Gütern, wie Rollen, Kannen, Eimern usw.

TK1325 | TK1326

mit 2 dreiarmligen Radsternen, je 3 TPE-Räder 160 mm Ø, Naben mit Kugellager.

TK1327 | TK1328

mit 2 Lufträdern, Kunststoff-Felgen, Naben mit Rollenlagerung und 2 fünfarmigen Radsternen, jeweils 5 TPE-Räder 125 mm Ø, Naben mit Kugellager.

Dreiarmliger Radstern

Treppenkarren mit 2 dreiarmligen Radsternen, vorteilhaft bei häufigen Treppenfahrten und guten Bodenverhältnissen im ebenen Bereich.

Fünfarmiger Radstern

Treppenkarren mit 2 Lufträdern und 2 fünfarmigen Radsternen, vorteilhaft bei häufigen Fahrten auf schlechten Bodenverhältnissen im ebenen Bereich und gelegentlichen Treppenfahrten.

Verschleißteile

Handgriff

1762

mit Sicherheitsbügel für Rohr-Ø 27 mm.



TK1325



TK1326



TK1327



TK1328



Dreiarmliger Radstern
TK1325 | TK1326



Fünfarmiger Radstern
TK1327 | TK1328



Stern-Feststeller 1770 als Anbausatz für **TK1325** und **TK1326**. Stern-Feststeller dienen zur problemlosen Fahrt auf 2 Rädern auf ebener Strecke. Leichte Selbstmontage.



Radbefestigung verschraubte Radbefestigung, einfacher Radwechsel.

	Bestell-Nr.	Tragkraft kg	Höhe mm	Schaufel-tiefe mm	Schaufel-breite mm	Gesamt-breite mm	TPE-Bereifung mm	Luft-Bereifung mm	Eigengewicht kg
Treppenkarren	TK1325	200	1300	250	320	590	160 x 40	-	18
	TK1326	200	1300	300	480	590	160 x 40	-	22
	TK1327	200	1300	250	320	590	-	260 x 85	20
	TK1328	200	1300	300	480	590	-	260 x 85	22
Stern-Feststeller	1770					für TK1325 und TK1326			

Blau hinterlegte Bestellnummer = Schnelllieferung (Details siehe Seite 4)



AK1325



AK1326



AK1327



AK1328



Dreiarmer Radstern
AK1325 | AK1326



Fünfarmiger Radstern
AK1327 | AK1328



Stern-Feststeller 1770
als Anbausatz für **AK1325**
und **AK1326**. Stern-Feststeller
dienen zur problemlosen
Fahrt auf 2 Rädern auf ebener
Strecke. Leichte Selbstmon-
tage.



Radbefestigung
verschraubte Radbefestigung,
einfacher Radwechsel.

Alu-Treppenkarren

Aluminiumrohr mit Aluminiumschaufeln, handliche Schweißkonstruktion. Sicherheitsgriffe. Sauber verschweißt und „naturbelassen“, Alublechschaukel anschraubbar. Zerlegte Anlieferung.

Bügel oben und Querstreben durchgebogen. Für den sicheren Transport von runden Gütern, wie Rollen, Kannen, Eimern usw.

AK1325 | AK1326

mit 2 dreiarmligen Radsternen, je 3 TPE-Räder 160 mm.

AK1327 | AK1328

mit 2 Lufträdern, Kunststoff-Felgen, Naben mit Rollenlagerung und 2 fünfarmigen Radsternen, jeweils 5 TPE-Räder 125 mm Ø, Naben mit Kugellager.

Dreiarmer Radstern

Treppenkarren mit 2 dreiarmligen Radsternen, vorteilhaft bei häufigen Treppenfahrten und guten Bodenverhältnissen im ebenen Bereich.

Fünfarmiger Radstern

Treppenkarren mit 2 Lufträdern und 2 fünfarmigen Radsternen, vorteilhaft bei häufigen Fahrten auf schlechten Bodenverhältnissen im ebenen Bereich und gelegentlichen Treppenfahrten.

Verschleißteile

Handgriff

1762

mit Sicherheitsbügel für Rohr-Ø 27 mm.

Zubehör S. 170

	Bestell-Nr.	Tragkraft kg	Höhe mm	Schaufeltiefe mm	Schaufelbreite mm	Gesamtbreite mm	TPE-Bereifung mm	Luft-Bereifung mm	Eigengewicht kg
Treppenkarren	AK1325	200	1300	250	320	590	160 x 40	-	14
	AK1326	200	1300	300	480	590	160 x 40	-	15
	AK1327	200	1300	250	320	590	-	260 x 85	15
	AK1328	200	1300	300	480	590	-	260 x 85	16
Stern-Feststeller	1770					für AK1325 und AK1326			

PAKETROLLER | -KARREN

Paketroller sind leichte äußerst handliche Transportkarren für sehr viele Einsatzmöglichkeiten • Tragkraft von 50 – 250 kg • Aus Aluminium, Stahlrohr und hochwertigen Kunststoff • Räder mit Polymerbereifung blaugrau • Leicht und elastisch laufend • Spurlos • Naben mit Rollenlager • Mit 2 Handgriffen auf ein Minimum zusammenklappbar

Paketkarren sind vollwertige Stahlrohrkarren für den professionellen Gebrauch • Kombiniert mit einer Stahlblechschaufel und einer ausklappbaren Stahlrohrschaufel • Vielseitig geeignet für kompakte wie auch sperrige Transportgüter • Pulverbeschichtung brillantblau RAL 5007 • Wahlweise Vollgummi- oder Luftbereifung auf Kunststofffelgen, Naben mit Rollenlager





1730



1732



1735



Leichter Transport



Schneller Aufbau

Paketroller

Erstklassig verarbeitete Aluminium-Stahlrohr-Konstruktion mit Aluminium-Schaufel und hochwertigen Kunststoffteilen.

Räder mit Polymerbereifung blaugrau „spurlos“, Naben mit Rollenlager.

Griffbügel aus handsympathischem rutschsicherem Material.

Elastisches Spannband und Spannleiste zur Sicherung des Transportgutes. Schaufel und Räder mit einem Handgriff an- und abklappbar, Griffholm einschiebbar. In wenigen Sekunden einsatzbereit.

1735

Räder mit Luftbereifung

Abmessungen zusammengeklappt:

Höhe x Breite x Tiefe (mm)

1730 = 595 x 390 x 50

1732 = 765 x 488 x 64

1735 = 855 x 660 x 135

Abmessungen komplett ausgeklappt:

Höhe x Breite x Tiefe (mm)

1730 = 1030 x 390 x 450

1732 = 1090 x 488 x 490

1735 = 1190 x 660 x 650



	Bestell-Nr.	Tragkraft kg	Höhe mm	Schaufel-tiefe mm	Schaufel-breite mm	Gesamt-breite mm	Polymer-Bereifung mm	Luft-Bereifung mm	Eigengewicht kg
Paketroller	1730	50	1030	300	385	390	127 x 30	-	3,2
	1732	125	1090	320	480	488	170 x 35	-	5,2
	1735	250	1190	450	595	660	-	220 x 70	12,6

Blau hinterlegte Bestellnummer = Schnelllieferung (Details siehe Seite 4)



Paketkarren

Handliche Stahlrohrkarren mit großer Stahlrohr-Klappschaufel. Stahlblechschaufel anschraubbar und dadurch austauschbar. Stabile Schweißkonstruktion, pulverbeschichtet, brillantblau RAL 5007. Sicherheitsgriffe. Bügel oben und Querstreben durchgebogen. Für den sicheren Transport von runden Gütern, wie Rollen, Kannen, Eimern usw.

Räder wahlweise mit Vollgummi- oder Luftbereifung auf Kunststoff-Felgen. Naben mit Rollenlager.

Zerlegte Anlieferung.

Gebrauchsmuster
20 2004 010 071.1

K1116V | K1116L

Mit Stahlblechschaufel 150 mm tief und 400 mm breit und Stahlrohr-Klappschaufel 500 mm tief und 330 mm breit.

K1326V | K1326L

Mit Stahlblechschaufel 250 mm tief und 320 mm breit und Stahlrohr-Klappschaufel 500 mm tief und 250 mm breit.

K1331V | K1331L

Mit auswechselbaren Kunststoff-Gleitkufen.

Verschleißteile

Handgriff 1762

Mit Sicherheitsbügel für Rohr-Ø 27 mm.

Preis Seite 170.

Kunststoff-Gleitkufen 1753

1 Satz mit Clips.

Zubehör S. 170



K1116V | K1116L



K1326V | K1326L



K1331V | K1331L



Radbefestigung

verschraubte Radbefestigung, einfacher Radwechsel.

	Bestell-Nr.	Tragkraft kg	Höhe mm	Schaufeltiefe mm	Schaufelbreite mm	Gesamtbreite mm	Vollgummi- Bereifung mm	Luft-Bereifung mm	Eigengewicht kg
Paketkarren	K1116V	250	1150	150/500	400/330	620	250 x 60	-	17
	K1116L	250	1150	150/500	400/330	620	-	260 x 85	14,5
	K1326V	300	1300	250/500	320/250	580	250 x 60	-	19
	K1326L	300	1300	250/500	320/250	580	-	260 x 85	16,5
	K1331V	300	1300	250/500	320/250	580	250 x 60	-	19
	K1331L	300	1300	250/500	320/250	580	-	260 x 85	16,5



B1335V | B1335L Traggestell einhängbar

Traggestell in Ruhestellung eingehängt.



B1345V | B1345L Traggestell mit Karre verschraubt

Stuhlkarren

B1335V | B1335L

zum Transport von gestapelten Stühlen. Kombination aus Stapelkarre B1325V | B1325L und einem Traggestell aus Stahlrohr.

Stabile Schweißkonstruktion, pulverbeschichtet, brillantblau RAL 5007. Sicherheitsgriffe. Räder wahlweise mit Vollgummi- oder Luft-Bereifung auf Kunststoff-Felgen, Naben mit Rollenlagerung.

Bügel oben und Querstreben durchgebogen. Für den sicheren Transport von runden Gütern, wie Rollen, Kannen, Eimern usw.

Das Traggestell ist mit einem Handgriff an der Karre einhängbar, stufenlos höhenverstellbar und selbsthemmend.

Die Tragrohre sind mit einem Schutzschlauch überzogen.

Die Karre ist jederzeit für andere Transporte einsetzbar. Das Traggestell kann in Ruhestellung an den Holmen eingehängt werden. Die Fixierung erfolgt durch Klettband.

Tragarmtiefe 500 mm
Tragbreite 250 mm
Tragkraft 70 kg

Deutsches Patent
10 2004 034 195

B1345V | B1345L

wie B1335V | B1335L, jedoch Traggestell mittels Schellen mit der Karre verschraubt.

Nach dem Lösen von 2 Schrauben stufenlos höhenverstellbar.

Die Tragrohre sind mit einem Schutzschlauch überzogen.

Tragarmtiefe 500 mm
Tragbreite 320 mm
Tragkraft 70 kg



Radbefestigung

verschraubte Radbefestigung, einfacher Radwechsel.

Bestell-Nr.	Tragkraft kg	Höhe mm	Schaufeltiefe mm	Schaufelbreite mm	Gesamtbreite mm	Vollgummi-Bereifung mm	Luft-Bereifung mm	Eigen-gewicht kg
B1335V	300	1300	250	320	580	250 x 60	-	18,5
B1335L	300	1300	250	320	580	-	260 x 85	16
B1345V	300	1300	250	320	580	250 x 60	-	18,5
B1345L	300	1300	250	320	580	-	260 x 85	16

Blau hinterlegte Bestellnummer = Schnelllieferung (Details siehe Seite 4)

Zubehör S. 170



Gerätekarren

11030

Leichte Gerätekarren zum Transport von Kühlschränken, Spül- und Waschmaschinen und leichten Öfen.

Geschweißte Stahlrohrkonstruktion, pulverbeschichtet brillantblau RAL 5007.

Anlagen mit Filzbelag, Schaufel mit Antirutschbelag. Räder mit Luftbereifung, Naben mit Rollenlager.

11040

Mittelschwere Gerätekarren zum Transport von Kühlschränken, Spül- und Waschmaschinen und Öfen.

Stabile geschweißte Stahlrohrkonstruktion, pulverbeschichtet brillantblau RAL 5007.

Anlagen mit breiten Gummiprofilen, Schaufel mit Antirutschbelag. Räder mit Luftbereifung, Naben mit Rollenlager.

11042

Wie 11040, jedoch mit größerer Gestell- und Anlagenhöhe, wodurch auch der Transport von 2 Maschinen übereinander möglich ist.

Zubehör

Tragholme

11045

bestehend aus 2 Griffrohren mit Einhängehaken und Querstreben verschweißt, pulverbeschichtet brillantblau RAL 5007.

Zurrigurt

11047

Zur Sicherung des Transportgutes.

Länge 3,30 m, Breite 25 mm, mit Schnellverschluss.



11030



Anwendung



11040



11042

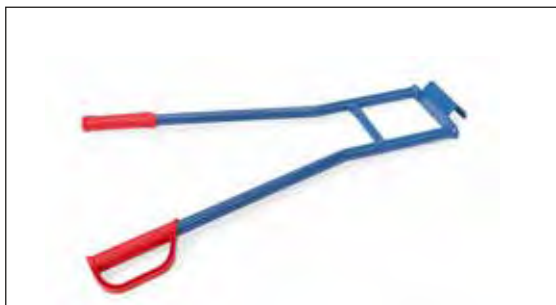

Tragholme 11045 für Treppentransporte mit 11030 | 11040 | 11042



	Bestell-Nr.	Tragkraft kg	Höhe mm	Schaufeltiefe mm	Schaufelbreite mm	Gesamtbreite mm	Luft-Bereifung mm	Eigen-gewicht kg
Gerätekarren	11030	250	1150	150	480	590	260 x 85	13
	11040	350	1150	150	450	650	260 x 85	15
	11042	350	1425	150	450	650	260 x 85	18
Tragholme	11045	350	850	-	-	570	-	3,2
Zurrigurt	11047	-	-	-	-	-	-	-



11050



Anwendung



11051



11052



Tragholme 11055 für Treppentransporte mit 11050-11052



11050-11052 mit umgestecktem Griff



	Bestell-Nr.	Tragkraft kg	Höhe mm	Schaufeltiefe mm	Schaufelbreite mm	Gesamtbreite mm	Vollgummi-Bereifung mm	Luft-Bereifung mm	Eigen-gewicht kg
Gerätekarre mit Lufträdern, Treppensternen, Tragholm u. Spanngurt	11050	400	1300	190	550	700	-	300 x 105	56
Gerätekarre mit Lufträdern	11051	400	1300	190	550	700	-	300 x 105	39
Gerätekarre mit Treppensternen	11052	400	1300	190	550	700	160 x 40	-	48
Tragholme	11055	400	890	-	-	600	-	-	6,7
Spanngurt	11057	-	-	-	-	-	-	-	-

Gerätekarren 11050 komplett

Schwere Gerätekarren zum Transport von großen Lasten wie z.B. Heizkessel auf der Ebene und ganz besonders auf Treppen. Sehr stabile geschweißte Stahlrohrkonstruktion, pulverbeschichtet brillantblau RAL 5007.

Anlagen mit breiten Gummiprofilen, Schaufel mit Antirutschbelag. Komplettausrüstung mit:

- Große Lufträder 300 x 105 mm
- Treppensterne mit je 3 blaugrauen Vollgummirädern 160 x 40 mm, Naben mit Rollenlager
- Lufträder und Treppensterne auf einer Achse im Wechsel verwendbar
- Stützräder Vollgummi 160 x 40 mm, „spurlos“. Dadurch ist die Karre im abgesenkten Zustand mühelos fahrbar
- Feststeller an den Stützrädern. Dadurch sind die Stützräder bei Treppabfahrt als Bremsen einsetzbar
- Griffbügel höhenverstellbar und um 180° drehbar. Dadurch kann die Griffposition für jede Transportlage optimal eingestellt werden
- Tragholme
- Spanngurt zur Ladungssicherung

11051 mit Lufträdern

Wie 11050, jedoch nur mit Lufträdern. Ohne Treppensterne, ohne Tragholme, ohne Spanngurt. Falls erforderlich bitte separat bestellen.

11052 mit Treppenstern

Wie 11050, jedoch nur mit Treppensternen. Ohne Lufträder, ohne Tragholme, ohne Spanngurt. Falls erforderlich bitte separat bestellen.

Zubehör

Tragholme 11055

bestehend aus 2 Griffrohren mit Einhängenhaken und Querstreben verschweißt, pulverbeschichtet brillantblau RAL 5007.

Spanngurt 11057

Zur Sicherung des Transportgutes. Länge 5 m, Breite 25 mm, mit Ratschenverschluss.

Zubehör S. 170

FASSTRANSPORT

Fassroller, Fasskarren und Fasskipper • Zum Transportieren und Lagern von Fässern von 60 bis 220 Liter Inhalt • Verschweißte Stahl- bzw. Stahlrohrkonstruktion, pulverbeschichtet brillantblau RAL 5007 • Beräderung Fassroller: 4 Lenkrollen, 2 Stück mit Feststeller, Räder Polyamid 80 x 35 mm • Beräderung Fasskarren: 2 große Räder wahlweise Luft- oder Vollgummi-Bereifung • Stützrollen mit Vollgummi- oder TPE-Bereifung • Beräderung Fasskipper: 1 bzw. 2 Lenkrollen und Räder aus Polyamid 125 x 38 mm und 2 Achsräder aus Polyamid 150 x 40 mm





1360



1361



13600



13610



13650

Fassroller

Verschweißte Stahlkonstruktion, pulverbeschichtet brillantblau RAL 5007. 4 Lenkrollen, 2 Stück mit Feststeller, Räder Polyamid, Naben mit Gleitlagerung, Radgröße 80 x 35 mm.

1360

Fassroller für stehenden Transport von Stahlblech-Fässern mit 60 und 200 Liter Inhalt. Geschweißte Flachstahl-Konstruktion, Kreuzstreben nach unten durchgekröpft Ø 420 mm für 60-Ltr.-Fässer, Außenring Innen-Ø 610 mm für 200-Ltr.-Fässer.

1361

Fassroller für stehenden Transport von 200-Ltr. Stahlblechfässern. Stahlblechwanne, öldicht verschweißt. Innen-Ø 630 mm. Rand 80 mm hoch.

13600

wie 1360, jedoch mit anschraubbarem Rohrschiebebügel mit 2 Ösen und 1 Zurrgurt.

13610

wie 1361, jedoch mit anschraubbarem Rohrschiebebügel mit 2 Ösen und 1 Zurrgurt.

13650

Fassroller für stehenden Transport oder Lagerung von 200-Liter-Stahlblechfässern. Geschweißtes Kreuz aus Quadratrohr, mit Abrutschkanten.

	Bestell-Nr.	Tragkraft kg	Radgröße mm	Gesamthöhe mm	Eigengewicht kg
Fassroller	1360	250	80 x 35	154	10
	1361	250	80 x 35	179	15
	13600	250	80 x 35	914	16
	13610	250	80 x 35	894	17
	13650	250	80 x 35	159	6



Fasskarren 1065 | 1066

Fasskarren, Stahlrohr geschweißt, pulverbeschichtet, brillantblau RAL 5007, dauerhaft oberflächengeschützt.

Räder wahlweise mit Vollgummi-Bereifung 250 x 60 mm oder Luftbereifung 260 x 85 mm, Naben mit Rollenlager.

Für alle 200-Liter-Fässer mit Rand geeignet.

Höhe: 1600 mm

Breite: 680 mm



1065 | 1066



1071 | 1072

1071 | 1072

wie 1066, zusätzlich mit 1 Stütz-Lenkrolle TPE 200 x 40 mm.

2078 | 2079

wie 1066, zusätzlich mit 2 Stützrädern Vollgummi blau-grau „spurlos“ 160 x 40 mm.

Mit dieser Ausführung können über den Stützradsatz gefüllte Fässer sicher auf Paletten und Auffangwannen bis 360 mm Höhe abgestellt oder heruntergeholt werden.



2078 | 2079



2080 | 2081

2080 | 2081

Fasskarren für Kunststoff-Fässer 120–220 Liter Inhalt, Stahlrohr geschweißt, pulverbeschichtet, brillantblau RAL 5007, dauerhaft oberflächengeschützt.

Räder wahlweise mit Vollgummi-Bereifung 250 x 60 mm oder Luftbereifung 260 x 85 mm, Naben mit Rollenlager.

Spanngurt zur Fass-Sicherung.

Höhe: 1300 mm

Breite: 640 mm



Abstellen eines Fasses auf einer Auffangwanne.



Karre mit Fass in Abfüllposition.



	Bestell-Nr.	Tragkraft kg	Bereifung mm	Eigengewicht kg	
Fasskarren	1065	300	Vollgummi	17,5	
	1066	300	Luft	15	
	1071	300	Vollgummi	23	
	1072	300	Luft	20,5	
	2078	300	Vollgummi	24,5	
	2079	300	Luft	22	
	2080	250	Vollgummi	20,5	
	2081	250	Luft	18	



2013



2015



2016



Tropfwanne 2019

Als Anbausatz für die Fasskipper 2015 und 2016, herausziehbar. Kunststoffwanne 12 Liter Inhalt.



Hebelstange 2020

Lieferung auch ohne Hebelstange möglich (bei Einsatz mehrerer Fasskipper). Bei Bestellungen bitte angeben: z.B. „2015-2020“ Minderpreis

Fasskipper

zum Lagern und Entleeren von 200-Liter-Stahlfässern. Stahlrohr-Konstruktion, verschraubt, pulverbeschichtet brillantblau RAL 5007. Spanngurt zur Fass-Sicherung. Zerlegte Anlieferung, einfache Selbstmontage.

2013

einfacher Fasskipper ohne Hebelstange und Rollen zum Verdrehen. Fahrbar. 1 Lenkrolle mit Polyamidrad 125 x 38 mm und 2 Räder aus Polyamid 150 x 40 mm. Lenkrolle mit Feststeller.

2015

vollwertiger Fasskipper mit Hebelstange, fahrbar. Mit Rollen zum Verdrehen der Fässer. Aufnahme der Fässer ohne Hebegerät mittels Kippvorgang mit Hebelstange, wie im Anwendungsbeispiel unten gezeigt wird. 2 Lenkrollen mit Rädern aus Polyamid 125 x 38 mm und 2 Räder aus Polyamid 150 x 40 mm. Feststeller an den Lenkrollen.

2016

wie 2015, jedoch mit 2 Stahlrollen 50 mm Ø und 500 mm lang.

Zum leichten Drehen der Fässer, für dünnwandige Fässer besonders gut geeignet.



Anwendung



	Bestell-Nr.	Tragkraft kg	Außenmaße L x B x H mm	Eigengewicht kg
Fasskipper ohne Hebelstange	2013	250	900 x 615 x 600	14
Fasskipper mit Hebelstange	2015	250	900 x 615 x 600	21
	2016	250	900 x 615 x 600	24
Tropfwanne	2019	-	-	3,4
Hebelstange einzeln	2020	-	-	4,2



Fass-Transportwagen 2702 | 2703

Stahl-Konstruktion geschweißt, Wanne 100 mm hoch, öldicht, pulverbeschichtet brillantblau RAL 5007. Mit bündig eingelegtem Gitterrost, Maschenweite 31 x 31 mm, feuerverzinkt.

2 Lenk- und 2 Bockrollen, Räder Polyamid 125 x 38 mm, Naben mit Rollenlagerung.

Feststeller an den Lenkrollen, gemäß der Europäischen Norm EN 1757-3 (Sicherheit von Plattformwagen).

Zum Transport von 1 oder 2 Stück 200-Liter-Fässer geeignet. Verhindert Schäden durch Tropföl. Auffangwanne 45/54 Liter.



2702 | 2703



2722

Tischwagen 2722

Obere Stahlblechwanne 100 mm hoch, öldicht. Boden mit konischem Ablauf und Ablasshahn 1/2".

Gitterrost Maschenweite 31 x 31 mm, oben bündig lose eingelegt, feuerverzinkt. Untere Stahlblechwanne 25 mm hoch, öldicht. 2 Lenk- und 2 Bockrollen, TPE-Bereifung, Naben mit Rillenkugellager. Lenkrollen mit Feststeller.

Etagenhöhen: 181/901 mm
Tragkraft obere Etage: 100 kg



1385



1386

Abfallsammler 1385 | 1386

Abfallsammler in Stahlrohrkonstruktion, pulverbeschichtet, grau RAL 7035. PVC-Deckel und Klemmring, Öffnungs-Ø 340 mm.

Für 120 Liter Säcke.

1385 = 4 Standfüße

1386 = 2 Standfüße und

2 Vollgummiräder 150 mm Ø.

Zerlegte Anlieferung, leichte Selbstmontage.

	Bestell-Nr.	Tragkraft kg	Rad-Ø mm	Ladefläche L x B mm	Außenmaße L x B x H mm	Eigen- gewicht kg	
Fass-Transportwagen	2702	400	125	1000 x 600	1130 x 611 x 990	37	
	2703	600	125	1250 x 650	1380 x 661 x 990	55	
Tischwagen	2722	300	125	1000 x 600	1136 x 611 x 1030	51	
	Bestell-Nr.	Höhe mm	Breite mm	Tiefe mm	Eigen- gewicht kg		
Abfallsammler	1385	960	500	500	5		
	1386	960	500	500	9		

STAHLFLASCHENKARREN

Für alle Flaschengrößen und Einsatzzwecke ein geeignetes Modell • Sauber verschweißte Stahlrohrkonstruktion mit Stahlblechschaufeln • Pulverbeschichtung brillantblau RAL 5007 • Große Vollgummi- oder Lufträder • Stahlblechfelgen mit Rollenlagern in den Naben • Leichter Lauf und lange Lebensdauer • Fester Halt der Stahlflaschen durch einhängbare Sicherungsketten und dreiseitige Umrandung an den Schaufeln • Kunststoffgriffe mit Sicherheitsbügel als Handschutz





Stahlflaschenkarren

Stahlrohr geschweißt, pulverbeschichtet brillantblau RAL 5007.

Flaschenhalterungen mit Kettensicherung.

Räder wahlweise mit Vollgummi- oder Luftbereifung, Naben mit Rollenlager.

51005

für 2 Stahlflaschen à 10 Ltr. Inhalt, Ø 140 mm. Räder nur Vollgummi.

51006 | 51007

für 2 Stahlflaschen à 20 Ltr. Inhalt, Ø 204 mm.

51011 | 51012

für 2 Stahlflaschen à 40 – 50 Ltr. Inhalt, Ø 204–229 mm. Schweißdrahtkocher an beiden Holmen.

51021 | 51022

wie 51011 | 51012, jedoch zusätzlich mit 1 Stütz-Lenkrolle, TPE-Breifung 200 x 40 mm.

Werkzeugkasten

51060

Pulverbeschichtet lichtgrau RAL 7035.

Größe L x B x H: 450 x 200 x 150 mm

Abschließbar durch Vorhängeschloss (nicht im Lieferumfang enthalten).

Nicht geeignet für 51005 | 51021 | 51022.



51005



51006 | 51007



51011 | 51012



51021 | 51022



Werkzeugkasten 51060

	Bestell-Nr.	Tragkraft kg	Höhe mm	Gesamtbreite mm	Flaschen-Anzahl x Größe Liter bzw. kg	Vollgummi-Bereifung mm	Luft-Bereifung mm	Eigen-gewicht kg
Stahlflaschenkarren	51005	50	1000	505	2 x 10	200 x 50	-	6
	51006	100	1100	760	2 x 20	250 x 60	-	20
	51007	100	1100	760	2 x 20	-	260 x 85	17,5
	51011	150	1300	830	2 x 40 – 50	400 x 80	-	30
	51012	150	1300	830	2 x 40 – 50	-	400 x 100	20
	51021	150	1300	830	2 x 40 – 50	400 x 80	-	37
	51022	150	1300	830	2 x 40 – 50	-	400 x 100	27
Werkzeugkasten	51060	-	-	-	-	-	-	5



51091 | 51092



51101 | 51102



51111 | 51112



51121 | 51122

Stahlflaschenkarren

Stahlrohr geschweißt, pulverbeschichtet brillantblau RAL 5007.

Flaschenhalterungen mit Kettensicherung.

Räder wahlweise mit Vollgummi- oder Luftbereifung, Naben mit Rollenlager.

51091 | 51092

für 1 Stahlflasche 10 Liter Inhalt, Ø 140 mm.

51101 | 51102

für 1 Stahlflasche 20, 40 oder 50 Liter Inhalt, Ø 204-229 mm.

51111 | 51112

für 1 Propangasflasche 11 kg Inhalt, Ø 300 mm.

51121 | 51122

für 1 Propangasflasche 33 kg Inhalt, Ø 318 mm.

	Bestell-Nr.	Tragkraft kg	Höhe mm	Gesamtbreite mm	Flaschen-Anzahl x Größe Liter bzw. kg	Vollgummi-Bereifung mm	Luft-Bereifung mm	Eigen-gewicht kg
Stahlflaschenkarren	51091	100	1240	420	1 x 10	250 x 60	-	11,5
	51092	100	1240	430	1 x 10	-	260 x 85	9
	51101	100	1240	500	1 x 20 – 50	250 x 60	-	12,5
	51102	100	1240	510	1 x 20 – 50	-	260 x 85	10
	51111	100	1240	530	1 x 11	250 x 60	-	14,5
	51112	100	1240	540	1 x 11	-	260 x 85	12
	51121	100	1240	550	1 x 33	250 x 60	-	15
	51122	100	1240	560	1 x 33	-	260 x 85	12,5

Blau hinterlegte Bestellnummer = Schnelllieferung (Details siehe Seite 4)

Zubehör S. 170



Stahlflaschen-Treppenkarrn 51325

Stahlflaschen-Treppenkarrn für den Transport von 20, 40 und 50-Liter-Gasflaschen und 11 und 33 kg Propangasflaschen, auch über Treppen. Als Basis dient die Treppenkarrn TK 1325, zusätzlich ausgerüstet mit 4 gelochten Querstreben zum Anschrauben der Flaschenhalterungen mit Sicherungsketten.

Mit 2 dreiarmligen Radsterren, je 3 TPE-Räder 160 mm Ø. Stahlrohr geschweißt, pulverbeschichtet brillantblau RAL 5007.

Stahlflaschenständer 51150

Flaschenhalterungen mit Kettensicherung. Ständer für 2 Flaschen 40-50 Liter Inhalt, Ø 204-229 mm. Profilstahl-/Stahlblechkonstruktion, pulverbeschichtet brillantblau RAL 5007. Kettensicherung. Bohrungen zum Verbinden und Wandbefestigung.

Stahlflaschenroller 51160

Stahlflaschenroller für 1 Propangasflasche 11 kg Inhalt, Ø 300 mm. Geschweißte Stahlkonstruktion, pulverbeschichtet brillantblau RAL 5007. Innen-Ø 310 mm.

4 Lenkrollen, 2 Stück mit Feststeller, TPE-Bereifung 75 x 25 mm, Naben mit Kugellager.

51161

wie 51160, jedoch zusätzlich mit Haken für Schlauchaufwicklung und Schrupfpistolenhalter.

Wandhalterung 51114-51332

Stahlflaschen-Wandhalterungen für 1-3 Flaschen Ø 140, 230 und 320 mm. Stahlblechkonstruktion, feuerverzinkt. Kettensicherung. Bohrungen zur Wandbefestigung.

Bestell-Nr.	Flaschenanzahl	Fl-Ø mm
51114	1	140
51123	1	230
51132	1	320
51214	2	140
51223	2	230
51232	2	320
51314	3	140
51323	3	230
51332	3	320

Zubehör S. 170



51325



51150



51160



51161



Anwendungsbeispiel 51161



51114-51332

	Bestell-Nr.	Tragkraft kg	Höhe mm	Gesamtbreite mm	Flaschen-Anzahl x Größe Liter bzw. kg	TPE-Bereifung mm	Eigen-gewicht kg
Stahlflaschen-Treppenkarrn	51325	200	1300	590	1 x 20 – 50	160 x 40	22
Stahlflaschenständer	51150	-	1000	550	2 x 40 – 50	-	15
Stahlflaschen-Roller	51160	80	970	410	1 x 11	75 x 25	7
	51161	80	970	410	1 x 11	75 x 25	10

REIFENTRANSPORTGERÄTE

Das Programm zum einfachen Handling von Reifen und Rädern • In der Praxis vielfach bewährte Reifenkarren mit Spreiz-Aufnahmen zum leichten Aufnehmen und Absetzen von Reifen- und Räderstapeln • Stahlrohrkonstruktion pulverbeschichtet blau RAL 5007 • Große Räder wahlweise mit Luft- oder Vollgummi-Bereifung • Clevere Reifen-Roller „TYRE TROLLEY“ zum einfachen Transportieren und Lagern von Reifen- und Räderstapeln • Aufnahme mit der fetra-Reifenkarre möglich • Einfach und sicher stapelbar • Materialmulde für Kleinteile wie z.B. Radbolzen • Aus glasfaserverstärktem Polypropylen • 4 leicht laufende Lenkrollen, eine davon mit Feststeller • Robuste Reifenwagen für den stehenden Transport von Rädern und Reifen • Stahlrohrkonstruktion pulverbeschichtet blau RAL 5007 • Reifenträger variabel einschraubbar bzw. werkzeuglos einhängbar • 4588 als verstärkte und verlängerte Ausführung für hohe Beanspruchung z.B. als Boxenwagen im Motorsport • 4 leicht laufende Lenkrollen bzw. 2 Lenk- und 2 Bockrollen, 2 Lenkrollen mit Feststeller





**Reifen-Roller
„TYRE TROLLEY“**

Cleverer Roller für den leichten Transport und die effektive Lagerung von Rädern und Reifen. Ausgelegt für 8 Reifen oder 4 Komplettäder. Praktische Materialmulde zur Aufbewahrung von Kleinteilen. Einfach und sicher stapelbar. Kompatibel mit den fetra-Reifenkarren 2032 und 2033. Plattform aus glasfaserverstärktem Polypropylen.



4546



4547

4546

Transportroller für Räder und Reifen in normaler Größe. 4 Lenkrollen mit TPE-Bereifung, eine davon mit Feststeller. Staffelpreise für 1/2/6 Stück.

4547

Transportroller für große Räder und Reifen wie z. B. von SUVs. Rollen mit größeren Rädern ermöglichen Transporte auf unebenen Flächen. 4 Lenkrollen mit Vollgummi-Bereifung, eine davon mit Feststeller. Staffelpreise für 1/2/4 Stück.



Anwendungsbeispiel



Stapelbar

**Reifenkarren
2032 | 2033**

Stahlrohr geschweißt, pulverbeschichtet brillantblau RAL 5007, dauerhaft oberflächengeschützt. Räder wahlweise mit Vollgummi- oder Luft-Bereifung. Naben mit Rollenlager.

Mittels durch die Griffholme zu bedienende Spreiz-Aufnahmen aus Stahlrohr können Reifen- und Räderstapel direkt aufgenommen oder abgesetzt werden. Geeignet für Reifen von 450 bis 750 mm Ø. Bis zu 8 Reifen oder Räder möglich.

Kompatibel mit „TYRE TROLLEY“ 4546 und 4547.



2032 | 2033



	Bestell-Nr.	Tragkraft kg	Rad-Ø mm	Durchmesser mm	Höhe mm	Eigen-gewicht kg				
Reifen-Roller „TYRE TROLLEY“	4546	120	75	630	110	3,7				
	4547	180	100	700	140	6,3				
	Bestell-Nr.	Tragkraft kg	Höhe mm	Schaufeltiefe mm	Schaufelbreite mm	Gesamtbreite mm	Vollgummi-Bereifung mm	Luft-Bereifung mm	Eigen-gewicht kg	
Reifenkarren	2032	200	1500	360	580	650	250 x 60	-	26	
	2033	200	1500	360	580	650	-	260 x 85	24	



Reifenwagen

Stahlrohr-Konstruktion, verschraubt, pulverbeschichtet brillantblau RAL 5007.



4586



4596

4586

Reifenträger variabel im Raster von 150 mm mit Stirnbügeln verschraubbar.

4 Lenkrollen mit TPE-Bereifung, Naben mit Rillenkugellager. 2 Lenkrollen mit Feststeller.

4596

Boden mit eingeschweißtem Drahtgitter 140 x 40 mm. Reifenträger variabel im Raster von 120 mm einhängbar, durch gelenkartige Aufhängung passen sich die Träger selbsttätig der Reifengröße an. 2 Lenk- und 2 Bockrollen mit TPE-Bereifung, Naben mit Rillenkugellager. Lenkrollen mit Feststeller.



4588

4588

Wie 4586, jedoch verstärkte Ausführung für den Einsatz mit hoher Beanspruchung, z. B. als Boxenwagen im Motorsport. 4 Lenkrollen mit Elastic-Bereifung blaugrau, spurlos, Naben mit Kugellager. 2 Stück mit Feststeller.

	Bestell-Nr.	Tragkraft kg	Rad-Ø mm	Ladefläche L x B mm	Außenmaße L x B x H mm	Eigen-gewicht kg
Reifenwagen	4586	250	160	1420 x 600	1540 x 670 x 1725	39
	4596	400	200	1420 x 610	1600 x 620 x 1800	59
	4588	500	200	1860 x 618	1991 x 671 x 1671	59

HUBWAGEN

Das Programm zum Heben, Transportieren und Lagern •
Vom klassischen Gabelhubwagen bis zum Maschinenheber,
vom Möbelroller bis zum Fahrwerk mit 24 Tonnen Tragkraft •
Nützliche Helfer bei kleinen und großen Transportproblemen





2117

Gabelhubwagen

Rahmen und Gabeln in verwindungsfreier Schalenbauweise, gelb pulverbeschichtet. Hydraulische Handpumpe wartungsfrei gelagert. Stabile Stahlrohrdeichsel mit Gegenlager für Schubbetrieb, pulverbeschichtet schwarz, Griff gummiummantelt. Bedienhebel für die Funktionen:
 Heben – Fahren – Senken
 Lenkeinschlag 2 x 100°
 Gabellänge: 1150 mm
 Gabelbreite: 160 mm
 Tragbreite: 540 mm
 Hubbereich: 85 – 200 mm
 Gesamtlänge: 1540 mm
 Lenkräder Ø x B = 200 x 50 mm
 Gabelrollen Ø x B = 80 x 70 mm
 Kletterrollen an den Gabelspitzen



2114

2114

Deichselgriff pulverbeschichtet.
 Tragbreite: 540 mm
 Gabelrollen Ø x B = 80 x 93 mm



2115

Beräderung 2114

Lenkräder Polyurethan, Gabelrollen Polyurethan Single. Geringer Rollwiderstand, nicht kreidend.

Beräderung 2115

Lenkräder Nylon, Gabelrollen Nylon Tandem. Sehr geringer Rollwiderstand, hohe chemische Beständigkeit, nicht kreidend = spurlos. Gut auf glatten ebenen Böden. Harte Fahrgeräusche.



2116

Beräderung 2116

Lenkräder Elastic-Vollgummibereifung, Gabelrollen Nylon Tandem. Geringer Rollwiderstand, elastischer Lauf. Gut auf ebenen und unebenen Böden und beim Überfahren von Kanten und Schwellen. Geringe Fahrgeräusche.



2119

Beräderung 2117

Lenkräder Polyurethan, Gabelrollen Polyurethan Tandem. Geringer Rollwiderstand, elastischer Lauf. Gut auf empfindlichen Böden, nicht kreidend = spurlos. Geringe Fahrgeräusche.



Griff, gummiummantelt



Tandem-Rollen

2 Rollen in jeder Gabel wippend gelagert. Vorteilhaft bei unebenen Böden und Überfahren von Kanten und Schwellen. Kletterrollen an den Gabelspitzen.

Beräderung 2119

Lenkräder Elastic-Vollgummibereifung, Gabelrollen Polyurethan Tandem. Geringer Rollwiderstand, elastischer Lauf, bester Fahrkomfort. Gut auf empfindlichen und unebenen Böden, vorteilhaft beim häufigen Überfahren von Kanten und Schwellen. Geringe Fahrgeräusche.

Garantie

für Gabelhubwagen 2 Jahre.

	Bestell-Nr.	Tragkraft kg	Hubbereich mm	Gabellänge mm	Lenkräder	Gabelrollen	Eigengewicht kg
Gabelhubwagen	2114	2000	85 – 200	1150	Polyurethan	Polyurethan Single	60
	2115	2500	85 – 200	1150	Nylon	Nylon Tandem	73
	2116	2500	85 – 200	1150	Vollgummi	Nylon Tandem	75
	2117	2500	85 – 200	1150	Polyurethan	Polyurethan Tandem	76
	2119	2500	85 – 200	1150	Vollgummi	Polyurethan Tandem	76

Gabelhubwagen

Rahmen und Gabeln in verwindungsfreier Schalenbauweise, gelb pulverbeschichtet. Hydraulische Handpumpe wartungsfrei gelagert. Stabile Stahlrohrdeichsel mit Gegenlager für Schubbetrieb, pulverbeschichtet schwarz, Griff gummiummantelt. Bedienelemente für die Funktionen:
Heben – Fahren – Senken

2118

Kurze Ausführung, Gabellänge 800 mm. Lenkräder Vollgummi 200 x 50 mm, Gabelrollen Nylon Single 80 x 93 mm. Besonders auf engem Raum und LKW geeignet.

2120

Niedrige Ausführung, abgesenkte Höhe 55 mm. Hubbereich 55-175 mm, für Unterfahrhöhen ab 57 mm geeignet. Lenkräder Vollgummi 200 x 50 mm, Gabelrollen Nylon Tandem 51 x 70 mm.

2116-15 | 2116-18 | 2116-20

Überlange Ausführung, Gabellänge 1500, 1800 oder 2000 mm. Lenkräder Vollgummi 200 x 50 mm, Gabelrollen Nylon Tandem 80 x 70 mm. Reduzierte Tragkraft!

2122 mit Waage

Wiegebereich 1 – 2000 kg, mit einer Genauigkeit von ± 2 kg. Abstufung 1 kg. LCD-Anzeige mit 18 mm hohen Ziffern, Touch-Panel mit An-/Aus- und Tara-Taste, Stromversorgung durch 4 x 1,5-V-AA-Batterien, Schutzklasse IP 65. Lenkräder $\varnothing \times B = 180 \times 50$ mm Gabelrollen $\varnothing \times B = 70 \times 70$ mm Tragbreite 550 mm



2118



2120



2116-15 | 2116-18 | 2116-20



2122



Gabelhubwagen mit Waage

Garantie

für Gabelhubwagen 2 Jahre.

	Bestell-Nr.	Tragkraft kg	Hubbereich mm	Gabellänge mm	Gesamtlänge mm	Lenkräder	Gabelrollen	Eigengewicht kg
Gabelhubwagen	2118	2500	85 – 200	800	1190	Vollgummi	Nylon Single	66
	2120	2000	55 – 175	1150	1540	Vollgummi	Nylon Tandem	72
	2116-15	1500	85 – 200	1500	1890	Vollgummi	Nylon Tandem	97
	2116-18	1200	85 – 200	1800	2190	Vollgummi	Nylon Tandem	100
	2116-20	1000	85 – 200	2000	2390	Vollgummi	Nylon Tandem	112
	2122	2000	85 – 205	1150	1550	Polyurethan	Polyurethan Tandem	117



6815



6820



6821

Aufsteck-Plattform
für Scheren-Hubwagen
6820 und 6821



**Scheren-Gabelhubwagen
6815**

Rahmen und Gabeln in verwindungsfreier Schalenbauweise, gelb pulverbeschichtet. Hydraulische Handpumpe wartungsfrei gelagert. Stabile Stahlrohrdeichsel mit Gegenlager für Schubtrieb, pulverbeschichtet schwarz. Bedienehebel für die Funktionen: Heben – Fahren – Senken Lenkeinschlag 2 x 100°.

Tragkraft: 1000 kg
Gabellänge: 1165 mm
Gabelbreite: 160 mm
Tragbreite: 540 mm
Hubbereich: 85 – 800 mm
Gesamtlänge: 1540 mm
Lenkräder Ø x B = 180 x 50 mm
Gabelrollen Ø x B = 80 x 50 mm

Ab einer Pumphöhe von ca. 290 mm ist der Scheren-Gabelhubwagen nicht mehr verfahrbar.

**Scheren-Hubwagen
6820**

Gute Standfestigkeit, auch bei angehobener Last verfahrbar. Rahmen und Gabeln in stabiler verwindungsfreier Profilstahl-Konstruktion, pulverbeschichtet anthrazit RAL 7016. Kräftiger Rohr-Schiebebügel. Hydraulikpumpe mit verchromten Kolben und Überlastventil. Bedienung über Fußpedal. Senkventil über Handhebel zu betätigen. 2 Lenkrollen, Räder Polyurethan-Bereifung 150 x 40 mm und 2 Gabelrollen Nylon 70 x 65 mm, Lenkrollen mit Feststeller.

Tragkraft: 500 und 1000 kg
Gabellänge: 1115 mm
Gabelbreite: 153 mm
Tragbreite: 526 mm
Hubbereich: 85 – 830 mm
Gesamtlänge: 1550/1640 mm
Gesamtbreite: 526/687 mm

**Scheren-Hubwagen
6821**

wie 6820, jedoch mit einer zusätzlichen Lenkdeichsel ausgerüstet.

Aufsteck-Plattform

aus Stahlblech gekantet, pulverbeschichtet anthrazit RAL 7016, geeignet für 6820 und 6821.

Abmessung (L x B):
1115 x 538 mm

Garantie

für Scheren-Gabelhubwagen und Scheren-Hubwagen 2 Jahre.

	Bestell-Nr.	Tragkraft kg	Hubbereich mm	Gabellänge mm	Lenkräder	Gabelrollen	Eigengewicht kg
Scheren-Gabelhubwagen	6815	1000	85 – 800	1165	Polyurethan	Polyurethan	110
Scheren-Hubwagen	6820	500	85 – 830	1115	Polyurethan	Nylon	107
	6821	1000	85 – 830	1115	Polyurethan	Nylon	135
Aufsteck-Plattform	6828	-	-	-	-	-	15

Stapler

für den gelegentlichen Einsatz als Hub- und Transportgerät. Stabile Profilstahl-Konstruktion mit Rohrschiebegriffen, pulverbeschichtet anthrazitgrau RAL 7016.

**Handwinden-Stapler
6851 | 6852**

Hubantrieb durch Sicherheits-Handwinde. Gabeln verstellbar. 2 Lenkrollen, Räder Polyurethan-Bereifung 150 x 40 mm, und 2 Gabelrollen Nylon 80 x 47 mm. Lenkrollen mit Feststeller.

Lastschwerpunkt-
abstand:
400/500 mm

Gabelbreite 6851: 75 mm

Gabelbreite 6852: 85 mm

Hub pro Kurbelum-
drehung:
40/22 mm



6851 | 6852

**Handhydraulik-Stapler
6855 | 6856**

Hydraulikpumpe mit verchromten Kolben und Überlastventil. Betätigung über Zugdeichsel. Senkventil über Handhebel. 2 Lenkrollen, Räder Polyurethan-Bereifung 150 x 40 mm und 2 Gabelrollen Polyurethan 80 x 70 mm. Lenkrollen mit Feststeller.

Lastschwerpunkt-
abstand:
585 mm

Gabelbreite: 160 mm

Hub pro Deichsel-
schlag:
20/12,5 mm



6855 | 6856

Garantie

für Stapler 2 Jahre.

	Bestell-Nr.	Tragkraft kg	Hubbereich mm	Gesamthöhe mm	Gabellänge mm	Tragbreite mm	Gesamtlänge mm	Gesamtbreite mm	Eigengewicht kg
Handwinden- Stapler	6851	250	90 – 1560	2030	800	150 – 690	1350	725	140
	6852	500	90 – 1560	2030	1000	150 – 690	1550	725	146
Handhydraulik- Stapler	6855	500	88 – 1500	2010	1150	540	1600	794	210
	6856	1000	88 – 1500	2010	1150	540	1600	794	220

Hubtischwagen

Profilstahl-/Stahlblech-Konstruktion, pulverbeschichtet anthrazitgrau RAL 7016. Kräftiger Rohrschiebebügel. Hydraulikpumpe mit verchromten Kolben. Betätigung über Fußpedal. Senkventil über Handhebel feinfühlig zu betätigen.

Plattform 50 mm hoch.

2 Lenk- und 2 Bockrollen, Räder Polyurethan-Bereifung, Lenkrollen mit Feststeller.

6831

Rohrschiebebügel anklappbar.

6832

Rohrschiebebügel feststehend verschraubt.

6833 | 6834 | 6835

Rohrschiebebügel feststehend verschraubt.

6836 | 6837

Doppelschere für besonders großen Hubbereich. Rohrschiebebügel feststehend verschraubt.

Zubehör

für Ladeflächengröße 1010 x 520 mm: (6833/6834/6835/6836/6837)

Rollenbahn 6890

Profilstahlrahmen mit Halte-Winkeln und 2 hochklappbaren Anschlägen, pulverbeschichtet anthrazit RAL 7016.

9 kugellagerte Stahlrollen 57 mm Ø und 430 mm Länge.

Achsabstand: 112,5 mm
Höhe: 64 mm
– starr –

Rollenbahn 6891

Durch Klemmverschraubung auf Plattform zu befestigen, schwenkbar um 360°, arretierbar. 6 kugellagerte Stahlrollen 57 mm Ø und 430 mm Länge.

Achsabstand: 110 mm
Höhe: 92 mm
– schwenkbar –

Garantie

für Hubtischwagen 2 Jahre.



6831



6832



6833 | 6834 | 6835



6836 | 6837



Rollenbahn mit Aufsteckrahmen



Rollenbahn mit Kugeldrehkranz

	Bestell-Nr.	Tragkraft kg	Hubbereich mm	Ladefläche L x B mm	Außenmaße L x B mm	Rad-Ø mm	Eigengewicht kg
Hubtischwagen	6831	150	265 – 755	700 x 450	930 x 450	100	41
	6832	250	330 – 910	830 x 500	1020 x 500	125	78
	6833	500	435 – 1000	1010 x 520	1275 x 520	150	118
	6834	750	442 – 1000	1010 x 520	1275 x 520	150	120
	6835	1000	445 – 950	1010 x 520	1275 x 520	150	137
	6836	300	435 – 1585	1010 x 520	1275 x 520	150	150
	6837	500	440 – 1575	1010 x 520	1275 x 520	150	168
Rollenbahn mit Aufsteckrahmen	6890	500	-	-	-	-	31
Rollenbahn mit Kugeldrehkranz	6891	500	-	-	-	-	51

Maschinenheber 6931 | 6932

hydraulisch, zum Anheben von Maschinen und anderen schweren Lasten. Heben mit Hubklaue und Kopfplatte durch eingebaute Hand-Hydraulikpumpe mit wenig Kraftaufwand möglich. Feinfühliges Senken über Senkventil, Überlastventil. Pumphebel abnehmbar. Das Gehäuse ist um 360° drehbar, in jeder Lage einsetzbar.

Stabile Stahl-Kompakt-Konstruktion, Beschichtung brillantblau RAL 5007.

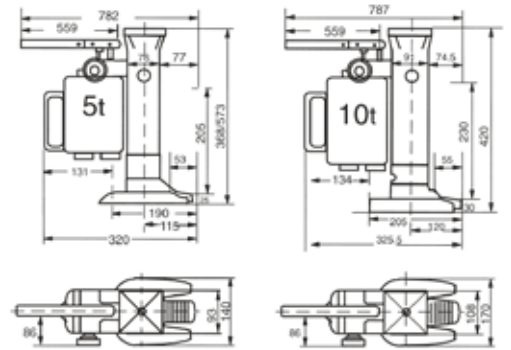

6931 | 6932

Transportroller 6943 | 6944 | 6945

für den leichten und sicheren Transport von schweren Gegenständen wie Behälter, Kisten, Maschinen usw. Stabile Stahl-Schweißkonstruktion, mit Handgriffen aus Rundstahl oder Stahlrohr, pulverbeschichtet brillantblau RAL 5007.

Tragplatten mit rutschhemmender Gummiauflage versehen.

Große Nylonrollen kugelgelagert.

Hohe Tragkraft bei geringem Eigengewicht.



6943



6944



6945

	Bestell-Nr.	Tragkraft t	Hubbereich an Hubklaue mm	Hubbereich an Kopfplatte mm	Eigengewicht kg
Maschinenheber	6931	5	25 – 230	368 – 573	25
	6932	10	30 – 260	420 – 650	35

	Bestell-Nr.	Tragkraft kg	Tragplatte L x B mm	Außenmaße L x B x H mm	Achsen	Rollen	Rollengröße Ø x Breite mm	Eigengewicht kg
Transportroller	6943	2500	210 x 100	275 x 120 x 100	2	2	85 x 90	4
	6944	3000	330 x 220	400 x 228 x 100	2	4	85 x 85	9,5
	6945	6000	260 x 200	415 x 210 x 100	3	6	85 x 85	12

Garantie

für Maschinenheber und Transportroller 2 Jahre.



6951



6952



6953



6956



6957



6958

Fahrwerke, verstellbar 6951 | 6952

für den leichten und sicheren Transport von Maschinen und anderen schweren Gegenständen. Stabile Stahl-Schweißkonstruktion, mit Handgriffen aus Rundstahl, pulverbeschichtet brillantblau RAL 5007. Tragplatten mit rutschhemmender Gummiauflage versehen. Große Nylonrollen kugelgelagert.

6953

wie 6951/6952, mit Stahlrollen kugelgelagert.

Verstellbereich:

6951 = 500–1190 mm

6952 = 700–1190 mm

6953 = 850–1190 mm

Lieferumfang:

2 Transportroller und 2 Verbindungsstangen aus Rundstahl.

Fahrwerke, lenkbar 6956 | 6957 | 6958

wie verstellbare Fahrwerke, zusätzlich mit drehbarer Tragplatte und Zugdeichsel.

6957

Mit 1 Zugöse an der Deichsel.

6958

Mit 1 Zugöse an der Deichsel. Große Stahlrollen, kugelgelagert.

Lieferumfang:

1 Transportroller mit drehbarer Platte und Zugdeichsel.

	Bestell-Nr.	Tragkraft t	Tragplatte L x B mm	Außenmaße L x B x H mm	Achsen	Rollen	Rollengröße Ø x Breite mm	Eigengewicht kg
Fahrwerke, verstellbar	6951	6	250 x 200	320 x 268 x 110	4	8	85 x 90	30
	6952	12	350 x 200	420 x 268 x 110	4	12	85 x 90	38
	6953	24	425 x 220	495 x 288 x 110	4	16	83 x 85	88
Fahrwerke, lenkbar	6956	3	185 x 150	300 x 200 x 104	2	4	85 x 90	15
	6957	6	400 x 220	640 x 534 x 115	2	8	85 x 90	50
	6958	12	400 x 220	640 x 566 x 115	2	8	83 x 85	66

Garantie

für Fahrwerke 2 Jahre.



Möbelroller
2350 | 2352

mit Plattform aus Sperrholz mit Rutschschutzbelag versehen. 4 Lenkrollen mit Polyamidrädern 100 mm Ø.
VE = Verpackungseinheit = 2 Stück



2350 | 2352



2351 | 2353

2351 | 2353

wie 2350 | 2352, jedoch 4 Lenkrollen mit Vollgummibereifung 100 mm Ø, blaugrau „spurlos“.
VE = Verpackungseinheit = 2 Stück

2358

Möbelroller mit Plattform aus Sperrholz mit Rutschschutzbelag. 4 Lenkrollen mit Vollgummibereifung 125 mm Ø, blaugrau „spurlos“.



2358



2359

2359

Möbelroller mit Plattform aus Sperrholz mit Rutschschutzbelag. 4 Lenkrollen mit Polyamidrädern 125 mm Ø.

Möbelhubroller
6980

mit Hand-Spindelwinde für den sicheren 1-Mann-Transport von Schränken.
Stahlrohr-Konstruktion pulverbeschichtet brillantblau RAL 5007, Winde mit Handkurbel, Spindel geschützt in einem C-Profil. Verstellbare Anlagestützen mit Schonbelag. Ladeplatte mit rutschhemmendem Belag, abgesenkt 10 mm hoch. 2 Lenkrollen, Räder mit bodenschonender und spurloser Elastic-Vollgummibereifung, Naben mit Kugellager. 1 fest angebrachter Zurring 5 m lang.
Lieferung paarweise.



6980



Funktion



	Bestell-Nr	Tragkraft kg	Länge mm	Breite mm	Höhe mm	Polyamidräder mm	Vollgummibereifung mm	Eigengewicht kg/Stk.
Möbelroller	2350	350	600	300	140	100 x 30	-	4,5
	2351	250	600	300	140	-	100 x 38	5
	2352	500	600	350	140	100 x 30	-	5,5
	2353	300	600	350	140	-	100 x 38	6
	2358	500	800	600	175	-	125 x 38	10
	2359	600	800	600	175	125 x 40	-	10
	Bestell-Nr.	Tragkraft pro Satz kg	Hub mm	Außenmaße L x B x H mm	Ladeplatte B x T mm	Radgröße Ø x Breite mm	Eigengewicht pro Satz kg	
Möbelhubroller	6980	600	300	600 x 390 x 800	300 x 110	160 x 50	45	

Hubrollen

6971

für den Transport von schweren Schränken und dergleichen, Stahlblechgestell galvanisch verzinkt, Anlagefläche mit Gummibelag, Rad mit Polyurethan-Bereifung. Außenmaß L x B x H: 170 x 126 x 272 mm
 Klaue L x B: 170 x 44 mm
 Klauenhöhe: abgesenkt = 12 mm
 angehoben max. = 50 mm
 Lieferumfang: 2 Hubrollen und 1 Hebelstange
 Handhabung: Last mit Hebelstange anheben, Klaue der Hubrolle unterschieben, anheben der Last durch Umlegen des Exzenterhebels mit der Hebelstange. Auf der Gegenseite ebenso mit der 2. Hubrolle verfahren und die Last ist verfahrbar.



Funktion

6971



Eckenroller

6977

zum Umsetzen von Möbeln oder anderen kastenförmigen Gegenständen. Niedrige Ladehöhe, sicherer Transport. Gehäuse aus Stahlblech geschweißt, pulverbeschichtet anthrazit RAL 7016, Ladefläche mit Antirutsch-Auflage.
 3 Lenkrollen mit TPE-Bereifung 50 x 18 mm, Naben mit Fadenschutz und Präzisions-Rillenkugellager.
 Breite: 361 mm
 Tiefe: 177 mm
 Höhe: 87 mm
 Ladehöhe: 16 mm
 Lieferumfang: 1 Satz = 4 Stück in einem robusten Kunststoffkoffer.

6977



Funktion

	Bestell-Nr.	Tragkraft pro Stück kg	Tragkraft pro Paar kg	Radgröße Ø x Breite mm	Eigengewicht 4 St kg	Eigengewicht pro Paar kg
Hubrollen	6971	-	1000	138 x 28	-	10
Eckenroller	6977	150	-	50 x 18	8	-

Vollgummiräder**70205-71230**

Schwarze Vollgummi-Reifen auf Stahlblech- oder Kunststoff-Felgen, Naben mit Rollenlager.



70205 | 70208 | 70211 | 70217 | 71221 | 71230

Lufträder**70102-71130**

Schwarze Luftreifen auf Stahlblech- oder Kunststoff-Felgen, Naben mit Rollenlager. 71130 mit Rillenkugellager.



70102 | 70111 | 70116 | 71120 | 71121 | 71130

PU-Räder**70603-71621**

Pannensichere Polyurethan-Vollmaterial-Reifen auf Kunststoff- oder Stahlblechfelgen. Fahrkomfort ähnlich wie bei Lufträdern.



70603 | 70611 | 70612 | 70613 | 70620 | 70621



71505 | 71515 | 71525

Lenk- und Bockrollen**71505-71525**

Gehäuse Stahlblech verzinkt, Räder mit schwarzen Luftreifen auf Stahlblech-Felgen, Naben mit Rollenlager.

	Bestell-Nr.	Rad Ø x Breite mm	Felge	Lager	Nabenlänge mm	Bohrung mm Ø	Tragkraft kg
Vollgummiräder	70205	200 x 50	Stahlblech rot	Rollenlager	60 versetzt	20	205
	70208	250 x 60	Kunststoff rot	Rollenlager	75	20	250
	70211	250 x 60	Stahlblech rot	Rollenlager	60 versetzt	20	250
	70213	250 x 60	Stahlblech rot	Rollenlager	75 versetzt	25	295
	70207	250 x 60	Kunststoff rot	Rollenlager	75 versetzt	25	250
	70217	260 x 56	Kunststoff rot	Rollenlager	75 versetzt	25	300
	71221	400 x 80	Stahlblech rot	Rollenlager	75	25	350
	71230	400 x 80	Stahlblech verzinkt	Rollenlager	94	30	450
Lufträder	70103	260 x 85	Block 2 PR Kunststoff	Rollenlager	75	20	200
	70111	260 x 85	Block 2 PR Stahlblech	Rollenlager	60 versetzt	20	200
	70102	260 x 85	Block 2 PR Kunststoff	Rollenlager	75 versetzt	25	200
	70113	260 x 85	Block 2 PR Stahlblech	Rollenlager	75 versetzt	25	200
	70116	300 x 100	Block 4 PR Stahlblech	Rollenlager	75 versetzt	25	220
	71120	400 x 100	Rille 2 PR Stahlblech	Rollenlager	75	25	250
	71121	400 x 100	Block 4 PR Stahlblech	Rollenlager	75	25	350
	71130	420 x 115	Block 6 PR Stahlblech	Kugellager	100	30	550
	PU-Räder (Polyurethan)	70603	260 x 85	PU Block Kunststoff	Rollenlager	75	20
70611		260 x 85	PU Block Stahlblech	Rollenlager	60 versetzt	20	150
70612		260 x 85	PU Block Stahlblech	Rollenlager	75 versetzt	20	150
70613		260 x 85	PU Block Stahlblech	Rollenlager	75 versetzt	25	150
71620		400 x 100	PU Rille Stahlblech	Rollenlager	75	25	250
71621		400 x 100	PU Block Stahlblech	Rollenlager	75	25	250
Lenkrolle	71505	220 x 70	250	135 x 110	105 x 75/80	11	150
	71515	220 x 70	250	135 x 110	105 x 75/80	11	150
	71525	220 x 70	250	135 x 110	105 x 75/80	11	150



Lenkrollen

71602 | 71603 | 71604

Gehäuse Stahlblech verzinkt. Räder mit TPE-Bereifung (thermoplastisches Elastomer). Kunststoff-Felgen, Naben mit Rillenkugellager und Fadenschutz. Sehr geringer Anfahr-, Roll- und Schwenkwiderstand. Reifen nicht kreidend (spurlos).

Lenkrollen mit Feststeller „Doppelstopp“

71612 | 71613 | 71614

Gehäuse Stahlblech verzinkt. Räder wie Lenkrollen.

Bockrollen

71622 | 71623 | 71624

Gehäuse Stahlblech verzinkt. Räder wie Lenkrollen.

TPE-ESD-Lenkrollen

71452 | 71453 | 71454

Gehäuse Stahlblech verzinkt. Räder mit TPE-ESD-Bereifung (thermoplastisches Elastomer elektrisch leitfähig). Naben mit Präzisions-Rillenkugellager. Reifen nicht kreidend (spurlos).

TPE-ESD-Lenkrollen mit Feststeller „Doppelstopp“

71462 | 71463 | 71464

Gehäuse Stahlblech verzinkt. Räder wie Lenkrollen.

TPE-ESD-Bockrollen

71472 | 71473 | 71474

Gehäuse Stahlblech verzinkt. Räder wie Lenkrollen.

	Bestell-Nr.	Radgröße mm	Bauhöhe mm	Plattengröße mm	Schraubloch-Abstände mm	Schraubloch mm Ø	Tragkraft kg
Lenkrollen TPE	71602	125 x 32	165	105 x 80	80/76 x 60	9	135
	71603	160 x 40	196	135 x 110	105 x 75/80	11	200
	71604	200 x 40	237	135 x 110	105 x 75/80	11	250
Lenkrollen mit Feststeller TPE	71612	125 x 32	165	105 x 80	80/76 x 60	9	135
	71613	160 x 40	196	135 x 110	105 x 75/80	11	200
	71614	200 x 40	237	135 x 110	105 x 75/80	11	250
Bockrollen TPE	71622	125 x 32	165	105 x 80	80/76 x 60	9	135
	71623	160 x 40	196	135 x 110	105 x 75/80	11	200
	71624	200 x 40	237	135 x 110	105 x 75/80	11	250

	Bestell-Nr.	Radgröße mm	Bauhöhe mm	Plattengröße mm	Schraubloch-Abstände mm	Schraubloch mm Ø	Tragkraft kg
Lenkrollen TPE-ESD	71452	125 x 32	165	105 x 80	80/76 x 60	9	135
	71453	160 x 40	196	135 x 110	105 x 75/80	11	200
	71454	200 x 40	237	135 x 110	105 x 75/80	11	250
Lenkrollen mit Feststeller TPE-ESD	71462	125 x 32	165	105 x 80	80/76 x 60	9	135
	71463	160 x 40	196	135 x 110	105 x 75/80	11	200
	71464	200 x 40	237	135 x 110	105 x 75/80	11	250
Bockrollen TPE-ESD	71472	125 x 32	165	105 x 80	80/76 x 60	9	135
	71473	160 x 40	196	135 x 110	105 x 75/80	11	200
	71474	200 x 40	237	135 x 110	105 x 75/80	11	250



Lenkrollen

71102 | 71103 | 71104

Gehäuse Stahlblech verzinkt.
Räder mit blaugrauen Vollgummi-Reifen, nicht kreidend (spurlos), Kunststoff-Felgen, Naben mit Rollenlager.



71102 | 71103 | 71104



71252 | 71253 | 71254

Lenkrollen mit Feststeller „Doppelstopp“

71112 | 71113 | 71114

Gehäuse Stahlblech verzinkt.
Räder wie Lenkrollen.



71112 | 71113 | 71114



71262 | 71263 | 71264

Bockrollen

71122 | 71123 | 71124

Gehäuse Stahlblech verzinkt.
Räder wie Lenkrollen.

Lenkrollen

71252 | 71253 | 71254

Gehäuse Stahlblech verzinkt.
Räder mit Elastic-Bereifung, Reifen blaugrau, nicht kreidend (spurlos). Alu-Felgen, Naben mit Kugellager. Leichter, elastischer Lauf, hohe Lebensdauer.



71122 | 71123 | 71124



71272 | 71273 | 71274

Lenkrollen mit Feststeller „Doppelstopp“

71262 | 71263 | 71264

Gehäuse Stahlblech verzinkt.
Räder wie Lenkrollen.

Bockrollen

71272 | 71273 | 71274

Gehäuse Stahlblech verzinkt.
Räder wie Lenkrollen.

	Bestell-Nr.	Radgröße mm	Bauhöhe mm	Plattengröße mm	Schraubloch-Abstände mm	Schraubloch mm Ø	Tragkraft kg
Lenkrollen Vollgummi blaugrau	71102	125 x 38	165	105 x 80	80/76 x 60	9	100
	71103	160 x 40	196	135 x 110	105 x 75/80	11	135
	71104	200 x 50	237	135 x 110	105 x 75/80	11	205
Lenkrollen mit Feststeller Vollgummi blaugrau	71112	125 x 38	165	105 x 80	80/76 x 60	9	100
	71113	160 x 40	196	135 x 110	105 x 75/80	11	135
	71114	200 x 50	237	135 x 110	105 x 75/80	11	205
Bockrollen Vollgummi blaugrau	71122	125 x 38	165	105 x 80	80/76 x 60	9	100
	71123	160 x 40	196	135 x 110	105 x 75/80	11	135
	71124	200 x 50	237	135 x 110	105 x 75/80	11	205

	Bestell-Nr.	Radgröße mm	Bauhöhe mm	Plattengröße mm	Schraubloch-Abstände mm	Schraubloch mm Ø	Tragkraft kg
Lenkrollen Elastic-Vollgummi blaugrau	71252	125 x 40	165	105 x 80	80/76 x 60	9	200
	71253	160 x 50	196	135 x 110	105 x 75/80	11	300
	71254	200 x 50	237	135 x 110	105 x 75/80	11	350
Lenkrollen mit Feststeller Elastic-Vollgummi blaugrau	71262	125 x 40	165	105 x 80	80/76 x 60	9	200
	71263	160 x 50	196	135 x 110	105 x 75/80	11	300
	71264	200 x 50	237	135 x 110	105 x 75/80	11	350
Bockrollen Elastic-Vollgummi blaugrau	71272	125 x 40	165	105 x 80	80/76 x 60	9	200
	71273	160 x 50	196	135 x 110	105 x 75/80	11	300
	71274	200 x 50	237	135 x 110	105 x 75/80	11	350



Lenkrollen

71302 | 71303 | 71304

Gehäuse Stahlblech verzinkt. Räder mit Polyurethan-Bereifung, Alu-Felgen, Naben mit Kugellager. Leichter, geräuscharmer Lauf, beständig gegen viele aggressive Medien, hohe Lebensdauer.

Lenkrollen mit Feststeller „Doppelstopp“

71312 | 71313 | 71314

Gehäuse Stahlblech verzinkt. Räder wie Lenkrollen.

Bockrollen

71322 | 71323 | 71324

Gehäuse Stahlblech verzinkt. Räder wie Lenkrollen.

Lenkrollen

71502 | 71503 | 71504

Gehäuse Stahlblech verzinkt. Räder aus Polyamid, Naben mit Rollenlager. Weitgehend beständig gegen Salzwasser, Laugen und Säuren. Hitzebeständig von -40° bis +90° C.

Lenkrollen mit Feststeller „Doppelstopp“

71512 | 71513 | 71514

Gehäuse Stahlblech verzinkt. Räder wie Lenkrollen.

Bockrollen

71522 | 71523 | 71524

Gehäuse Stahlblech verzinkt. Räder wie Lenkrollen.

	Bestell-Nr.	Radgröße mm	Bauhöhe mm	Plattengröße mm	Schraubloch-Abstände mm	Schraubloch mm Ø	Tragkraft kg
Lenkrollen Polyurethan	71302	125 x 40	165	105 x 80	80/76 x 60	9	200
	71303	160 x 50	196	135 x 110	105 x 75/80	11	350
	71304	200 x 50	237	135 x 110	105 x 75/80	11	350
Lenkrollen mit Feststeller Polyurethan	71312	125 x 40	165	105 x 80	80/76 x 60	9	200
	71313	160 x 50	196	135 x 110	105 x 75/80	11	350
	71314	200 x 50	237	135 x 110	105 x 75/80	11	350
Bockrollen Polyurethan	71322	125 x 40	165	105 x 80	80/76 x 60	9	200
	71323	160 x 50	196	135 x 110	105 x 75/80	11	350
	71324	200 x 50	237	135 x 110	105 x 75/80	11	350

	Bestell-Nr.	Radgröße mm	Bauhöhe mm	Plattengröße mm	Schraubloch-Abstände mm	Schraubloch mm Ø	Tragkraft kg
Lenkrollen Polyamid	71502	125 x 38	165	105 x 80	80/76 x 60	9	200
	71503	150 x 40	191	135 x 110	105 x 75/80	11	350
	71504	200 x 50	237	135 x 110	105 x 75/80	11	350
Lenkrollen mit Feststeller Polyamid	71512	125 x 38	165	105 x 80	80/76 x 60	9	200
	71513	150 x 40	191	135 x 110	105 x 75/80	11	350
	71514	200 x 50	237	135 x 110	105 x 75/80	11	350
Bockrollen Polyamid	71522	125 x 38	165	105 x 80	80/76 x 60	9	200
	71523	150 x 40	191	135 x 110	105 x 75/80	11	350
	71524	200 x 50	237	135 x 110	105 x 75/80	11	350



1273

Klappgelenk

Für Schiebebügelwagen:

2500 | 2501 | 2502 | 2503

Stirnwandwagen:

2510 | 2511 | 2512 | 2513 | 1510 | 1511 | 1512 | 1513

Doppel-Stirnwandwagen:

2520 | 2521 | 2522 | 2523 | 1520 | 1521 | 1522 | 1523.

Selbsttätige Arretierung, Lösen per Fußtritt.

Deutsches Patent 10 2010 052 491

Mehrpreis pro Wagen.

Bestell-Nr.		
1273	Klappgelenk	



1287

Totmannbremse

Für alle Wagen mit 2 Bockrollen bis 600 kg möglich.

Bremshebel nicht angezogen = Bremse fest,

Bremshebel an den Schiebegriff gezogen = Bremse gelöst.

Langer Bremshebel (geringer Kraftaufwand) am Schiebegriff des Wagens.

Bowdenzug-Übertragung auf den Bremsbalken.

Eine Gasdruckfeder drückt den Bremsbalken auf die Räder der Bockrollen.

Sichere Bremswirkung.

Mehrpreis pro Wagen. Nicht nachrüstbar.

Bestell-Nr.		
1287	Totmannbremse	



2200

Elektroantrieb

Als Anbausatz für alle Schiebebügel-, Stirnwand-, Kasten-, Tisch-, Etagenwagen usw. mit Rad-Ø 200 mm ab 500 mm Wagenbreite. Antrieb komplett mit Batterien und Ladegerät. Kompakteinheit leicht montierbar. Fahrshalter anklammerbar am Schiebegriff, Verbindung mit Spiralkabel steckbar. Geschwindigkeit stufenlos regelbar, für Vor- und Rückwärtsfahrt.

Technische Daten: Antrieb: 24 V Gleichstrom, 2 PM-Motoren: 2 x 12 V, 250 W, 0,7 PS, 2 GEL-Batterien: 2 x 12 V, 33 Ah, wartungsfrei. Höchstgeschwindigkeit 4,8 km/h, mit vollgeladenen Batterien auf ebenem Boden, bei 500 kg Belastung, max. Reichweite: ca.15 km. Steigfähigkeit bei 500 kg Last: 5%/2°, Elastic-Vollgummi-Bereifung, 200 x 50 mm, blaugrau, spurlos.

Garantie: 12 Monate.

Mehrpreis pro Wagen. Nicht nachrüstbar.

Bestell-Nr.	Tragkraft kg	Eigengewicht kg	
2200	500	55	



2209-2214

TOTALSTOP-Zentralbremssystem

Rad- und Richtungsfeststeller werden mit einem Fußtritt aktiviert. Neben der Drehung der Räder wird zusätzlich die Schwenkbewegung beider Lenkrollen sicher arretiert.

Details Seite 5.

Mehrpreis pro Wagen.

Bestell-Nr.	Ladeflächenbreite mm	
2209	450	
2210	500	
2211	600	
2212	700	
2213	800	
2214	1000	





Räder mit Luft-Bereifung
220 x 70 mm, Tragkr. 400 kg.
Elast. Lauf bei schlechten Bodenverhältnissen, besonders im Freien. **Ab 600 mm Wagenbreite möglich.**
Kein TOTALSTOP möglich.

Mehrpreis auf Standard-Beräderung.

Rad-Ø	Best.-Nr.
125	1098
160	1099
200	1100



Räder mit Elastic-Bereifung blaugrau und Kugellager
Nicht kreidend (spurlos).
Leichter, elastischer Lauf, hohe Lebensdauer.

Mehrpreis auf TPE-Bereifung.

Rad-Ø	Best.-Nr.
125	12855
160	12865
200	12875



Räder mit Polyurethan-Bereifung
200 x 50 mm, Naben mit Kugellager, leichter geräuscharmer Lauf, beständig gegen viele aggressive Medien.

Mehrpreis auf Standard-Beräderung.

Rad-Ø	Best.-Nr.
125	2179
160	2180
200	2181



Räder elektrisch leitfähig (antistatisch) mit TPE-ESD-Bereifung (thermoplastisches Elastomer)
Naben mit Präzisions-Rillen-Kugellager. Nicht kreidend (spurlos).

Mehrpreis auf Standard-Beräderung.

Rad-Ø	Best.-Nr.
125	2182
160	2183
200	2184



Räder aus Polyamid
Hohe Tragkraft, leichter Lauf auf glatten Böden. Weitgehend beständig gegen Feuchtigkeit, Salz, Säuren und Laugen.

Mehrpreis auf Standard-Beräderung.

Rad-Ø	Best.-Nr.
125	1295
160	1296
200	1286



Schutzleiste
Aus Kunststoffprofil um den Grundrahmen.

Mehrpreis pro Wagen.

Best.-Nr.	1289
-----------	------



Abweiserrollen
50 mm Ø aus hellgrauem Kunststoff.
Gesamtbreite = Ladefläche + 80 mm.

Mehrpreis pro Wagen.

Best.-Nr.	1299
-----------	------

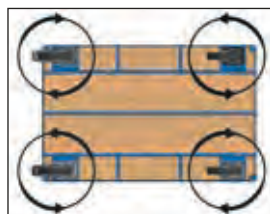

4 Lenkrollen
Anstatt 2 Lenk- und 2 Bockrollen, sehr wendig, gute Beweglichkeit in alle Richtungen, eingeschränkter Geradeauslauf.

Mehrpreis pro Wagen.

Best.-Nr.	1288
-----------	------



Ladefläche aus Hart-PVC-Platte
Witterungsfeste Hart-PVC-Platte dunkelgrau. Hohe Chemikalienbeständigkeit, schwer entflammbar.

Mehrpreis je Standard-Ladefläche.

Ladefläche mm	Best.-Nr.
850 x 500	1430
1000 x 600	1431
1000 x 700	1432
1200 x 800	1433



Ladefläche aus Siebdruckplatte
Rutschsichere Siebdruckplatte aus wasserfestem Sperrholz.

Mehrpreis je Standard-Ladefläche.

Ladefläche mm	Best.-Nr.
850 x 500	1400
1000 x 600	1401
1000 x 700	1402
1200 x 800	1403



Ladefläche mit Riefengummi
Holzwerkstoffplatte mit aufgeklebtem Feinriefengummi. Rutschhemmend. Schont empfindliche Transportgüter.

Mehrpreis je Standard-Ladefläche.

Ladefläche	Best.-Nr.
850 x 500	1410
1000 x 600	1411
1000 x 700	1412
1200 x 800	1413



Scannerhalter

aus Stahlblech pulverbeschichtet RAL 7035, mit variablen Anschraubpunkten an der Rückseite und den Seiten. Rohrstrebe vielfach gelocht, mit einer Klemmschelle zur Befestigung der Scannertasche beliebig positionierbar.



Scanneraufnahme B x T x H: 120 x 87 x 150 mm
Vordere Öffnung: 40 mm breit.

Best.-Nr.	1392
-----------	------



Schreibtisch hoch

Für Format DIN A4 hoch quer, Holz mit Papierklammer und Bleistiftablage.

Best.-Nr.	Format
DIN A4 hoch	1290



Schreibtisch quer

Für Format DIN A4 quer, Holz mit Papierklammer und Bleistiftablage.

Best.-Nr.	Format
DIN A4 quer	1390



Deichsel und Kupplungszapfen

Als Zubehör für alle MultiVario- (Tragkraft 600 kg - Best.-Nr. 12920) und Super-MultiVario-Transporter (Tragkraft 1200 kg Best.Nr. 12921). Ausführung wie Best.-Nr. 22894 auf Seite 99.

Ausführung	Best.-Nr.
MultiVario	12920
Super-MultiVario	12921



Softgrip

Schiebebügel im Griffbereich mit geschäumtem Weich-PVC überzogen, griffig, isolierend, druckentlastend und sehr hautsympathisch, nur für Schiebebügel in allen Breiten möglich.

Best.-Nr.	1274
-----------	------



Drahtkorb

Für Kleinteile, alusilber pulverbeschichtet.
L x T x H: 600 x 140 x 200 mm.

Best.-Nr.	1291
-----------	------

FÜR KARREN

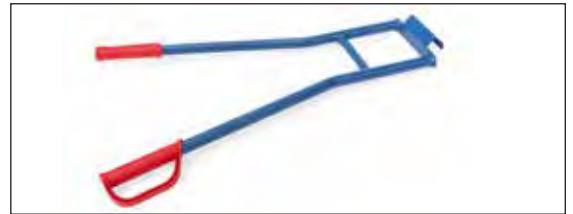

Tragholm

für alle Karren außer 11050, 11051 und 11052. Bestehend aus 2 Griffrohren mit Einhängehaken und

Querstreben verschweißt, pulverbeschichtet brillantblau RAL 5007.

Best.-Nr.	Tragkraft kg	Höhe mm	Breite mm
11045	350	850	570



Stern-Feststeller

Als Anbausatz für die Treppenkarren TK1325, TK1326, AK1325 und AK1326. Stern-Feststeller dienen zur problemlosen Fahrt auf 2 Rädern auf ebener Strecke. Leichte Selbstmontage.

Best.-Nr.	1770
-----------	------



PU-Bereifung

Aus Polyurethan-Vollmaterial, absolut pannensicher. Fahrkomfort ähnlich wie bei Luftträdern.



Für alle luftbereiften Karren und Wagen möglich. Mehrpreis auf Standard-Bereifung.

Rad mm	Best.-Nr.	Tragkraft pro Rad kg	Mehrpreis
260 x 85	1776	150	Paar = 2 Stück
260 x 85	1777	150	Satz = 4 Stück
400 x 100	1778	250	Paar = 2 Stück
400 x 100	1779	250	Satz = 4 Stück



Handgriff

Mit Sicherheitsbügel für Rohr-Ø 27 mm und Ø 33,5 mm.

für Rohr-Ø 27 mm:

Best.-Nr.	1762
-----------	------

für Rohr-Ø 33,5 mm:

Best.-Nr.	1763
-----------	------

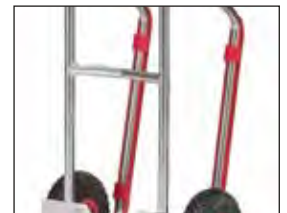

Gleitkufen

1 Satz mit Clips.

Best.-Nr.	1753
-----------	------



Transportgeräte

